



Des solutions  
pour **mieux**  
travailler



azerqo

---

2024  
2025





## Bienvenue chez **Azergo**, des solutions pour mieux travailler !



### Nos valeurs en 3 points

#### QUALITÉ

La qualité est notre premier engagement et nous le maintenons au travers de nos produits intégrant des caractéristiques exceptionnelles en termes **de fonctionnalité, d'efficacité ergonomique, de durabilité et d'agrément d'utilisation.**

Tous nos équipements sont conçus et fabriqués par des **partenaires** rigoureusement sélectionnés pour leur **fiabilité, leur performance et leur tradition d'excellence.**

La plupart d'entre eux sont localisés en Scandinavie, reconnus internationalement pour leur compétence dans leur domaine, et font l'objet de certifications qualité.

Cet objectif de qualité est au cœur de notre philosophie d'entreprise et il conditionne, au-delà de nos produits et de l'attention que nous portons à leur sélection, toute **notre manière de travailler avec vous.**

#### SERVICE

En cohérence avec l'exigence de qualité de nos solutions, nous devons d'apporter un niveau de service tout aussi élevé.

Notre engagement est donc de vous garantir **écoute, rigueur et réactivité** depuis la prise en compte de votre besoin jusqu'à la **livraison** et la vie « **après-vente** » de chaque produit à Azergo.

Nous sommes également en quête d'amélioration permanente, aussi nous serons toujours très **attentifs** à vos remarques et propositions constructives.

#### ÉTHIQUE

Enfin, l'éthique est au centre de la philosophie commerciale d'Azergo et de la relation que nous souhaitons avoir avec nos clients, nos partenaires et nos concurrents.

Cela se traduit notamment par des **prix justes et équilibrés**, permettant à l'entreprise de proposer des **produits de grande qualité** et de dégager une marge suffisante pour offrir un **service** et une **assistance performante.**

En accord avec ce principe, nous nous imposons également un devoir de **conseil honnête** et de **respect** sans faille de tous nos engagements.

Nicolas PFENNIG  
Fondateur



## Notre mission

### Construire des espaces de travail plus humains

Depuis 2007, la vocation d'Azergo est de proposer des **solutions ergonomiques techniques et efficaces**, à même d'**améliorer la santé, le bien-être au travail et la performance de tous**.

Chaque personne dispose de ses propres caractéristiques, de ses propres contraintes physiques et de ses propres atouts... Nous pensons qu'une adéquation optimale entre ces facteurs et un aménagement ergonomique permettent d'améliorer le quotidien et révéler tous les talents de chacun.

**Notre volonté est de s'adapter à tous les environnements et aux spécificités des tâches exécutées et cela grâce à des engagements solides.**

### Nos engagements



**Plus de 15 ans** D'EXPÉRIENCE  
dans l'aménagement ergonomique  
d'environnement de travail



CONSEILLERS EXPERTS  
**en biomécanique, activité  
physique et ergonomie**



**Large gamme**  
DE SOLUTIONS  
adaptées et qualitatives



**Réactivité**  
et INTERVENTION  
sous 5 à 10 jours

**La satisfaction de vos collaborateurs  
au centre de nos préoccupations**



**4.8/5** NOTE DE SATISFACTION **UTILISATEURS**

Note basée sur 18 296 aménagements (décembre 2023)

# Notre offre

Notre offre est basée avant tout sur notre **service**, que ce soit pour un **aménagement individuel** plutôt orienté curatif ou pour un **aménagement collectif** plutôt orienté préventif.

Le service Azergo en 5 étapes est assuré dans sa totalité par un **conseiller expert en biomécanique, activité physique et ergonomie**.

## Notre service en 5 étapes

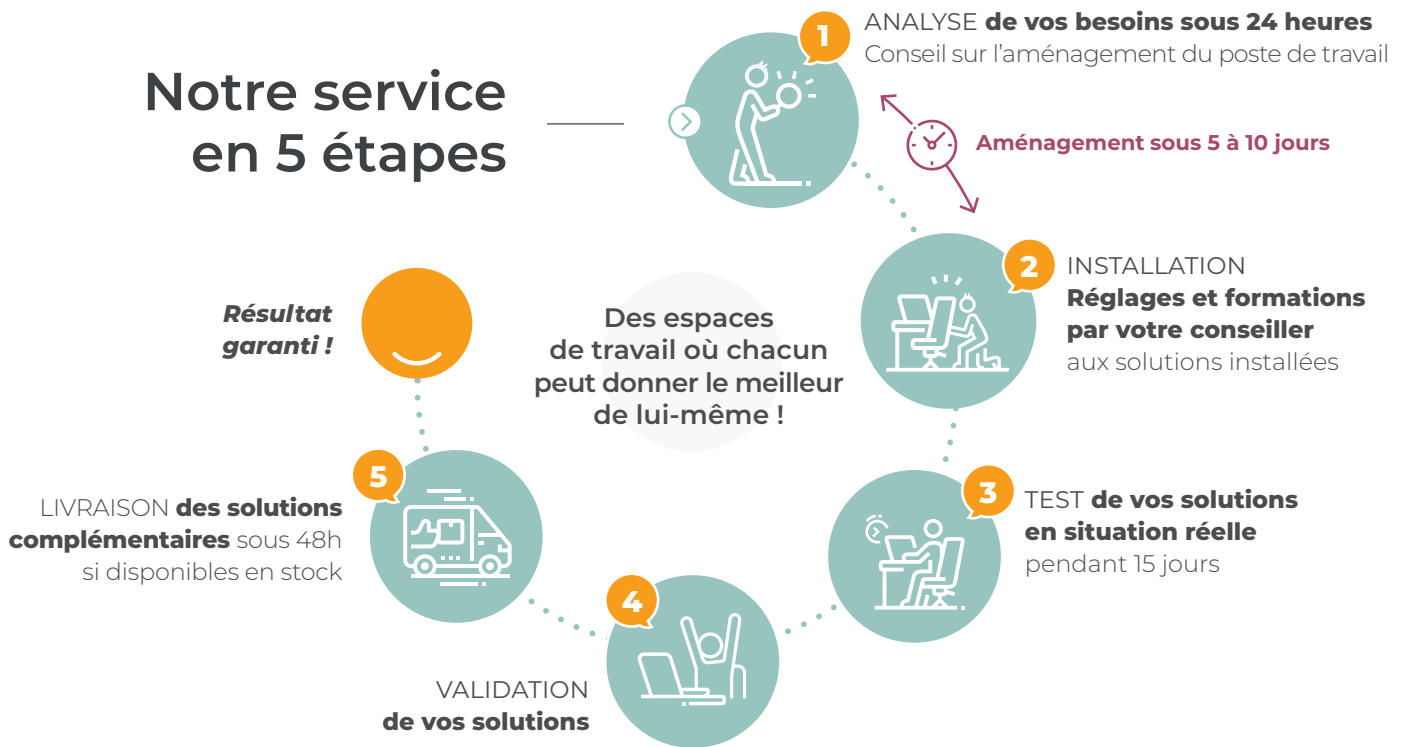

Notre offre comprend une **large gamme de solutions adaptées et qualitatives** avec une **réelle efficacité physiologique** au sein d'environnements variés :



TERTIAIRE



INDUSTRIE



ÉDUCATION



LABORATOIRE



RETAIL



## Notre marque ErgoExpert

ErgoExpert est une **marque d'Azergo**, née de notre volonté de rassembler et permettre une identification facile des **solutions de base d'une bonne ergonomie des espaces de travail**.

### Les engagements ErgoExpert

- Des solutions conçues et fabriquées sans compromis au niveau de la qualité
- Une réelle efficacité ergonomique
- Une adaptabilité visant à la satisfaction de résultats individuels et collectifs
- Un budget raisonnable offrant un retour sur investissement rapide
- L'assurance d'un service compétent par les distributeurs en mesure de proposer cette gamme

### Un réseau de professionnels

Nous sélectionnons rigoureusement les partenaires pouvant véhiculer et proposer les solutions de la gamme ErgoExpert, pour leur expérience, leur compétence et leur spécialisation dans le domaine de l'aménagement ergonomique des espaces de travail.

Chaque solution ErgoExpert doit pouvoir faire l'objet d'un service de conseil, d'essai en situation, et d'assistance locale lors de sa mise en place, par des professionnels de l'aménagement ergonomique des postes de travail.

### Quelques solutions phares ErgoExpert

Retrouvez l'ensemble des solutions dans ce catalogue.

Siège  
**Mojo**



Page 22

Siège  
**Astor**



Page 26

Siège  
**Mojo Task**



Page 36

Bureau assis-debout  
**Écho**

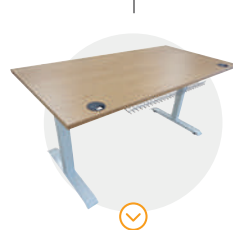

Page 68

Souris  
**X-Per 70**

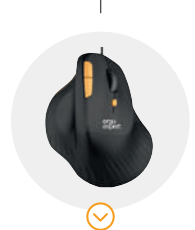

Page 84

Support  
de bras **X-Rest**



Page 89

Support de  
documents **Modulo**



Page 92

Bras  
**Vibe**



Page 96

Support PC  
**Clip Plus**



Page 97

Repose-pieds  
**Dopio**



Page 99



## Responsabilité Sociétale d'Entreprise (RSE)

Notre conception de l'entreprise est celle d'un organisme devant **s'inscrire de manière profonde et active dans notre société**, en ayant un impact positif sur les enjeux et les mécanismes de celle-ci.

Une entreprise responsable agit de manière bénéfique sur les **aspects sociaux, économiques et humains**, au-delà de simples considérations de commerce. Cette philosophie est nécessaire pour que l'entreprise ait une « âme » et c'est celle que nous entretenons depuis notre création en 2007.

**Nous sommes fiers d'être une entreprise 100% française,  
créant et redistribuant de la valeur au sein de notre société !**



Une mission  
d'entreprise  
d'utilité publique



Un employeur aux  
pratiques internes  
responsables



Une entreprise loyale  
envers ses clients,  
ses partenaires et ses  
concurrents



Des solutions  
de qualité  
et durables

- **71,4%** de nos solutions sont fabriquées en Europe en 2022.

- Création de notre filiale **azergo**  Seconde vie

- Service Après-Vente dédié à la réparabilité

### Pour en savoir plus

 Pour en savoir plus et télécharger notre rapport complet, rendez-vous sur notre site internet **azergo.fr**, rubrique **RSE**.



## Nos engagements Seconde Vie

Azergo Seconde Vie vous permet de vous équiper de solutions bénéficiant d'un reconditionnement et de devenir acteur d'une démarche éco-responsable !

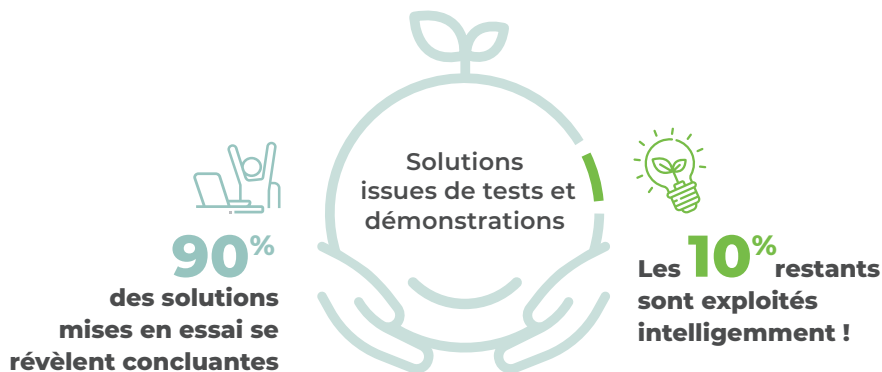

Grâce à notre offre de service et à la durabilité de nos solutions, nos solutions issues des tests et des démonstrations sont totalement exploitées.

## Comment ça marche ?



\* De 5% à 30% de remise selon la classe produit.



## Les avantages pour vous

- > **Devenir un véritable acteur** d'une démarche éco-responsable
- > **Bénéficier d'une offre de service identique** à celle sur nos solutions neuves : possibilité de tester et conseil
- > **Acheter en toute sûreté** : nous reconditionnons uniquement nos produits afin de garantir le respect des normes de fabrication
- > **Bénéficier d'une garantie produit** identique à du neuf

**Valdelia**  
GARANTIR LA SECONDE VIE DES PRODUITS

**ecosystem**  
recycler c'est protéger

Pour votre mobilier et matériel électronique en fin de vie, nous avons fait le choix de nous engager auprès de Valdelia et Ecosystem, deux organismes à but non lucratif agréés par les pouvoirs publics.

Pour plus d'informations, rendez-vous sur [valdelia.org](http://valdelia.org) et [ecosystem.eco](http://ecosystem.eco).





## La Fabrique **Azergo**

Notre gamme réunit des équipements rigoureusement sélectionnés pour leur adaptabilité et leur modularité. Elle permet ainsi d'apporter une réponse satisfaisante à la grande majorité des situations.

Cependant, lorsque vos besoins sortent du cadre des « standards » du marché, Azergo est également capable de vous apporter une réponse adaptée via la conception et la réalisation de solutions sur-mesure et cela grâce à un réseau de prestataires de qualité et de proximité sur le marché français (tapissiers, métalliers, ébénistes...).

Notre bureau d'étude vous proposera donc une solution au cas par cas, en fonction du cahier des charges établi, en vous faisant bénéficier en premier lieu de notre base de données de réalisations, ou bien sur une adaptation cousue-main techniquement et économiquement réaliste.



### Un projet spécifique ?

Contactez votre conseiller pour une adaptation sur-mesure en fonction de votre cahier des charges

## Quelques exemples de réalisations



LE TRAVAIL DE LA MOUSSE ET DU TISSU

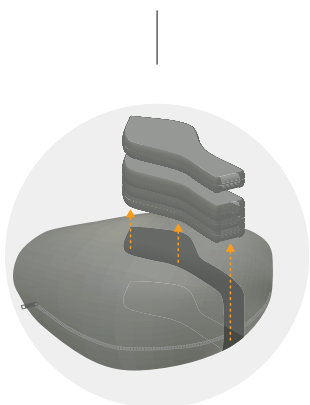

LA CONCEPTION DE PIÈCES **SUR-MESURE** (bois, métal, inox)



LA CONCEPTION DE BORNES D'ACCUEIL

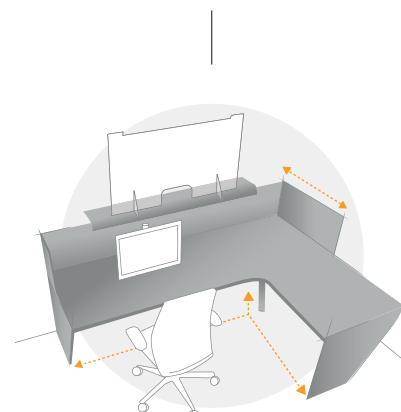



## Sièges

Comparatif sièges .....	p. 12
Tertiaire .....	p. 18
Technique / Production .....	p. 35
Spécifique .....	p. 55

## Plans de travail

Tertiaire .....	p. 66
Technique / Production .....	p. 71

## Manutention

p. 75

## Accessoires

Souris, pointeurs et claviers .....	p. 80
Supports de bras .....	p. 86
Agencement du poste de travail .....	p. 90
Positionnement de l'écran .....	p. 94
Repose-pieds et repose-jambes .....	p. 98
Accessoires pour siège .....	p. 102

## Acoustique et lumineaire

Cloisons acoustiques .....	p. 104
Casques .....	p. 108
Lampadaires et lampes .....	p. 110

## Azergo Air

p. 113

## Télétravail

p. 116

Index .....	p. 118
-------------	--------



## Sièges



### **NOUS NE SOMMES PAS FAITS POUR RESTER ASSIS.**

Des millénaires d'évolution ont façonné et modifié le corps humain pour qu'il fonctionne debout et en mouvement. La posture assise prolongée est par conséquent à l'opposé de notre programmation fonctionnelle et physiologique. Elle devient même dangereuse pour nous, et peut être la source de divers problèmes de santé – le développement des maladies professionnelles nous le rappelle chaque jour. Nos sièges visent donc à apporter des solutions pour permettre au corps de mieux vivre cette posture assise ; par l'adaptation à la morphologie, le soutien et le mouvement.



## À chacun son siège

**Chacun est unique...** De ce point de vue chacun doit choisir son siège en fonction de ses critères et de ses besoins. C'est la raison pour laquelle nous proposons un choix de plusieurs sièges, offrant des philosophies et des conceptions différentes.

### SIÈGES TERTIAIRES



Page 19



Page 20



Page 21



Page 22



Page 23

	<b>T4000</b>	<b>Relative</b>	<b>New Logic</b>	<b>Mojo</b>	<b>Xenium Basic</b>
<b>CARACTÉRISTIQUES</b>					
Taille dossier	Haut/Médium	Haut/Médium	Médium/Haut	Haut	Haut
Mécanique	Bascule	Bascule	Bascule	Synchrone	Synchrone
Assise	Mousse/DUX	Mousse/DUX/Liquicell	Mousse/Mémoire de forme	Mousse	Mousse/Mémoire de forme
Réglage lombaire	●	Auto	●	●	●
Soutien cervical	●	●	●	●	●
Accoudoirs	●	●	●	●	●
Poids max	115 kg	115 kg	150 kg	110 kg	120 kg
Garantie	10 ans	10 ans	10 ans	5 ans	5 ans
<b>APPLICATIONS</b>					
Tertiaire	●	●	●	●	●
Industrie					
Laboratoire					
Salle blanche					
Education					
Caisse/retail					
Antistatique	●				
Agroalimentaire/inox					
Assis-debout					
24/24	●				
Assise arthrodèse					
XL			●		

SIÈGES TERTIAIRES



Page 24



Page 25



Page 26



Page 27



Page 28

CARACTÉRISTIQUES

	Mereo 220	Premio	Astor	Axia 2.4	T7000 XL
Taille dossier	Médium	Haut	Haut	Haut	Haut
Mécanique	Bascule	Synchrone	Synchrone	Bascule	Synchrone
Assise	Mousse	Mousse	Mémoire de forme	Mousse/Mémoire de forme	Mousse/DUX
Réglage lombaire		●	●	●	●
Soutien cervical	●	●	●	●	●
Accoudoirs	●	●	●	●	●
Poids max	150 kg	110 kg	150 kg	135 kg	130 kg
Garantie	10 ans	5 ans	5 ans	10 ans	10 ans

APPLICATIONS

Tertiaire	●	●	●	●	●
Industrie					
Laboratoire					
Salle blanche					
Education					
Caisse/retail					
Antistatique					●
Agroalimentaire/inox					
Assis-debout					
24/24			●		
Assise arthrodèse					
XL	●			●	●

SIÈGES TERTIAIRES



Page 29



Page 30



Page 31



Page 31



Page 32

CARACTÉRISTIQUES

	XDB/XBA	High 5	Capisco	Capisco Puls	Polo
Taille dossier	Médium	Haut	Médium	Médium	
Mécanique	Synchrone	Bascule	Bascule	Bascule	Active
Assise	Mousse/Mémoire de forme	Mousse/Liquicell	Mousse	Coque plastique et mousse	Mousse
Réglage lombaire	Auto		Auto		
Soutien cervical	●	●	●		
Accoudoirs	●				
Poids max	120 kg	115 kg	110 kg	110 kg	120 kg
Garantie	5 ans	10 ans	10 ans	10 ans	5 ans

APPLICATIONS

Tertiaire	●	●	●	●	●
Industrie			●	●	●
Laboratoire		●	●	●	●
Salle blanche				●	
Education		●			
Caisse/retail			●		
Antistatique	●		●	●	
Agroalimentaire/inox					
Assis-debout		●	●	●	
24/24					
Assise arthrodèse					
XL					



Page 33



Page 34



Page 36



Page 37



Page 38

		Livio	Tao	Mojo Task	4400	Spirit
CARACTÉRISTIQUES	Taille dossier			Haut	Médium	Médium
	Mécanique	Balance		Synchrone	Fixe/Inclinable/ Synchrone	Fixe/Inclinable
	Assise	Mousse		Mousse	PU	PU
	Réglage lombaire			●		
	Soutien cervical			●		
	Accoudoirs			●	●	●
	Poids max	110 kg		110 kg	120 kg	120 kg
	Garantie	2 ans	2 ans	5 ans	5 ans	5 ans
APPLICATIONS	Tertiaire	●	●			
	Industrie	●		●	●	●
	Laboratoire			●	●	●
	Salle blanche				●	●
	Education	●				
	Caisse/retail	●		●		●
	Antistatique				●	●
	Agroalimentaire/inox					
	Assis-debout	●				
	24/24					
	Assise arthrodèse					
	XL					

SIÈGES TECHNIQUE / PRODUCTION



Page 44



Page 45



Page 46



Page 47



Page 48

		Stag 4	Flex 2	Flex 3	Vega	6311
CARACTÉRISTIQUES	Taille dossier					Bas
	Mécanique	Ajustement angle/ hauteur du plastron				Fixe/Inclinable/ Balance
	Assise	Mousse	Mousse	Mousse	Mousse	Mousse
	Réglage lombaire					
	Soutien cervical		●	●	●	
	Accoudoirs			●	●	●
	Poids max	127 kg	127 kg	127 kg	127 kg	120 kg
	Garantie	10 ans	10 ans	10 ans	10 ans	5 ans
APPLICATIONS	Tertiaire					
	Industrie	●	●	●	●	
	Laboratoire					●
	Salle blanche					
	Education					
	Caisse/retail					●
	Antistatique					●
	Agroalimentaire/inox					
Assis-debout					●	
24/24						
Assise arthrodèse						
XL						





Page 53



Page 54



Page 56



Page 56



Page 57

	Kango	Semisitting	Pico	Jules	Bodybilt	
CARACTÉRISTIQUES	Taille dossier		Médium/Court	Bas	Bas	Haut
	Mécanique	Fixe	Bascule	Fixe	Fixe	Bascule
	Assise	PU	Mousse	Bois/PU/Mousse	Mousse	Mousse
	Réglage lombaire					●
	Soutien cervical					●
	Accoudoirs				●	●
	Poids max	120 kg	120 kg	120 kg	100 kg	227 kg
	Garantie	2 ans	2 ans	5 ans	2 ans	3 ans
APPLICATIONS	Tertiaire					●
	Industrie	●	●			
	Laboratoire	●	●			
	Salle blanche					
	Education			●	●	
	Caisse/retail	●	●			
	Antistatique					
	Agroalimentaire/inox	●				
	Assis-debout	●	●			
	24/24					
	Assise arthrodèse					
	XL					●

SIÈGES SPÉCIFIQUES



Page 61



Page 62



Page 63



Page 64



Page 64

	2300 arthrodèse	Tilto	Standard Free	Coxit 5000	Coxit 2300	
CARACTÉRISTIQUES	Taille dossier	Médium	Haut/Médium	Médium/Bas	Haut	Médium
	Mécanique	Fixe / Bascule	Bascule	Free float	Inclinable	Fixe/Inclinable
	Assise	Mousse/Mémoire de forme	Mousse/Mémoire de forme	Mousse/Mémoire de forme	Mousse/Mémoire de forme	Mousse/Mémoire de forme
	Réglage lombaire	●	●			
	Soutien cervical		●			
	Accoudoirs	●	●	●	●	●
	Poids max	120 kg	150 kg	150 kg	120 kg	120 kg
	Garantie	5 ans	2 ans	2 ans	5 ans	5 ans
APPLICATIONS	Tertiaire	●	●	●	●	●
	Industrie			●		
	Laboratoire			●		
	Salle blanche					
	Education					
	Caisse/retail					
	Antistatique					
	Agroalimentaire/inox					
	Assis-debout					
	24/24					
	Assise arthrodèse	●			●	●
	XL					



SIÈGES SPÉCIFIQUES



Page 57



Page 58



Page 59



Page 60



Page 61

Maxx	Secur 24	Throna 24	Mini 2300	5000 arthrodèse
Haut	Haut	Haut	Bas/Médium	Haut
Fixe	Bascule	Bascule	Fixe/Synchrone	Synchrone
Mousse/Mémoire de forme	Mousse	Mousse	Mousse/Mémoire de forme	Mousse/Mémoire de forme
●	●	●	●	●
●	●	●	●	●
●	●	●	●	●
250 kg	230 kg	200 kg	120 kg	120 kg
5 ans	5 ans	10 ans	5 ans	5 ans
●	●		●	●
			●	
			●	
	●	●		
				●
●	●	●		



Page 65

Stando
Médium/Bas
Inclinable
Selle
●
150 kg
2 ans
●
●
●
●
●

La plupart de nos sièges sont disponibles dans plusieurs coloris : [contactez-nous](#) !



# Sièges

## Milieu tertiaire

Les sièges ergonomiques de travail à destination de l'environnement tertiaire sont conçus pour offrir au corps une posture neutre, et répartir au mieux les charges et pressions, tout en lui permettant de rester actif et mobile. Spécialement étudiés pour être sollicités de nombreuses heures d'affilée, ils allient confort, résistance et esthétique.

### SOMMAIRE

Siège T4000 .....	p. 19
Siège Relative .....	p. 20
Siège New Logic .....	p. 21
Siège Mojo .....	p. 22
Siège Xenium Basic .....	p. 23
Siège Mereo 220 .....	p. 24
Siège Premio .....	p. 25
Siège Astor .....	p. 26
Siège Axia 2.4 .....	p. 27
Siège T7000 XL .....	p. 28
Siège XDB et XBA .....	p. 29
Siège High 5 .....	p. 30
Siège Capisco et Capisco Puls .....	p. 31
Siège Polo .....	p. 32
Siège Livio .....	p. 33
Ballon Tao .....	p. 34

# Siège T4000



Dossier medium (HD)



## La technologie exclusive Malmstolen

La configuration Malmstolen convient à environ 80 % des morphologies, mais pour ceux ayant des besoins de soutien particuliers (lombaires par exemple), il est possible d'adapter la courbure du dossier en ajustant la tension des différents « straps » élastiques. Cela permet d'éviter les pressions localisées, de répartir au mieux le poids du dos et de trouver la bonne position de travail.

## Points forts

- Ajustement précis de la courbe dorsale grâce au système Malmstolen
- Accueil et souplesse de l'assise DUX
- Modularité du soutien cervical
- Limitation de la station immobile grâce à la mécanique basculante décentrée
- Étendue et précision des réglages

**Le siège T4000 est un concentré de technique, de confort et de fonctionnalités.** Il répond aux critères d'adaptation individuelle et d'ergonomie posturale les plus poussés, ce qui en fait aujourd'hui un siège plébiscité par les utilisateurs et les spécialistes.

Grâce à la technologie Malmstolen présente dans son dossier et aux multiples possibilités de réglages, le T4000 permet à chacun, quelle que soit sa morphologie ou ses contraintes dorsales, de bénéficier d'une posture de travail saine et confortable. La précision de sa mécanique basculante décentrée apporte en outre un dynamisme et un mouvement incomparables. Deux modèles de dossier sont disponibles, et de nombreuses options sont possibles – par exemple l'assise matelassée DUX qui confère une sensation de souplesse inégalée.

## Données techniques

Réglage hauteur assise standard	42 - 54 cm
Réglage hauteur assise vérin bas	40 - 47 cm
Réglage hauteur assise vérin haut	45 - 56 cm
Réglage hauteur assise vérin extra-haut	49 - 60 cm
Dimensions assise standard (l x p)	46 x 47 cm
Réglage profondeur assise	39 - 47 cm
Dimensions dossier Haut (H x l)	61 x 42 cm
Dimensions dossier Medium (H x l)	49 x 42 cm
Amplitude hauteur dossier	12 cm
Mode de réglage dossier	Continu
Amplitude inclinaison dossier	16°
Mécanique	Basculante/décentrée
Réglage inclinaison assise (av/ar)	+4°/-17°
Dimensions accoudoirs Ergoflex (l x p)	12 x 26 cm
Dimensions accoudoirs Corona Plus (l x p)	11 x 26,5 cm
Amplitude hauteur accoudoirs	8 cm
Amplitude hauteur soutien cervical	8 cm
Type de réglage soutien cervical	3 dimensions
Diamètre base	72 cm
Poids utilisateur max	115 kg
Garantie	10 ans

## + Options

- Appui-tête
- Accoudoirs 4D Ergoflex
- Manchettes accoudoirs Confort
- Renforcement 24 H
- Configuration ESD (antistatique)
- Différents revêtements
- Dossier medium (HD)
- Roulettes freinées
- Vérins alternatifs
- Assise évidée Coccyx
- Assise pudendale

Taux de recyclé **50%**  
Taux de recyclabilité **85%**

# Siège Relactive



## La Technologie Relactive

Le système Relactive intègre le matériau ZenXit dans la construction du dossier. Ses propriétés uniques lui permettent de rester souple, même lorsqu'il est comprimé, contrairement à une mousse classique. Cela permet un ajustement automatique à la courbure dorsale de chacun, tout en proposant une latitude de mouvement importante pour faciliter la relaxation musculaire et la circulation sanguine, offrant ainsi un niveau de confort unique.

**Le Relactive, grâce aux technologies exclusives utilisées dans sa conception, est un siège aux propriétés de mouvement et de support uniques, tout en souplesse.**

Grâce à ses nombreuses possibilités de réglages et de personnalisation, il s'adapte à chacun et chaque situation de travail. Le système Relactive confère à ce siège une intuitivité particulière, puisque l'ajustement à la morphologie dorsale est automatique, et produit une sensation de confort et d'enveloppement incomparable. La technologie Liquicell, utilisée de manière exclusive dans l'assise de ce modèle, permet de prévenir et limiter le phénomène de cisaillement, et ainsi d'améliorer le confort de travail de celles et ceux qui passent du temps en position assise.

### Données techniques

Réglage hauteur assise standard	42 - 54 cm
Réglage hauteur assise vérin bas	40 - 47 cm
Réglage hauteur assise vérin haut	45 - 56 cm
Réglage hauteur assise vérin extra-haut	49 - 60 cm
Dimensions assise (l x p)	46 x 47 cm
Réglage profondeur assise	39 - 47 cm
Dimensions dossier	61 x 42 cm
Amplitude hauteur dossier	10 cm
Mode de réglage dossier	Crémaillère
Amplitude inclinaison dossier	16°
Mécanique	Basculante/décentrée
Réglage inclinaison assise (av/ar)	+4°/-17°
Dimensions accoudoirs Ergoflex (l x p)	12 x 26 cm
Dimensions accoudoirs Corona Plus (l x p)	11 x 26,5 cm
Amplitude hauteur accoudoirs	8 cm
Amplitude hauteur soutien cervical	8 cm
Type de réglage soutien cervical	3 dimensions
Diamètre base	72 cm
Poids utilisateur max	115 kg
Garantie	10 ans

### Points forts

- Soutien dorsal en douceur grâce au système Relactive
- Accueil et souplesse de l'assise DUX
- Adaptation automatique du dossier à la morphologie
- Limitation de la station immobile grâce à la mécanique basculante décentrée
- Étendue et précision des réglages

### + Options

- Appui-tête
- Accoudoirs 4D Ergoflex
- Accoudoirs 3D Corona Plus
- Manchettes accoudoirs Confort
- Assise DUX
- Différents revêtements
- Roulettes freinées
- Vérins alternatifs



Taux de recyclé **50%**  
Taux de recyclabilité **85%**

# Siège New Logic



Inspiré du Logic 400, le New Logic est une nouvelle version améliorée, tant au niveau du design que de l'ergonomie. Le dossier a été redessiné et le nouveau coussin de Tvedt permet un soutien plus prononcé au niveau des omoplates. Les manettes de réglage du dossier et de l'assise sont plus larges, ce qui facilite leur accessibilité, tandis que la pompe lombaire est désormais intégrée dans les courbes du dossier, se faisant plus discrète mais également plus accessible. L'appui-tête est réglable en profondeur de manière stable et précise. Le New Logic conserve tous les avantages ergonomiques de son prédécesseur. Il convient à toutes les morphologies et grâce à son mécanisme de bascule complète décentrée, il accompagne l'utilisateur dans ses mouvements.

## Données techniques

Réglage hauteur assise standard	40 - 55 cm
Réglage hauteur assise vérin bas	39 - 52 cm
Réglage hauteur assise vérin haut	48 - 61 cm
Réglage hauteur assise vérin extra-haut	49 - 62 cm
Dimensions assise standard (l x p)	47 x 47,5 cm
Dimensions assise XL (l x p)	48,5 x 51,5 cm
Dimensions dossier medium (H x l)	54 x 43 cm
Dimensions dossier haut (H x l)	63 x 43 cm
Réglage hauteur dossier	57,5 - 67,5 cm
Mode de réglage dossier	Crans
Amplitude inclinaison dossier	20,5°
Réglage support lombaire dossier medium	14-24 cm
Réglage support lombaire dossier haut	13-23 cm
Mécanique	Basculante/décentrée
Réglage inclinaison assise (av/ar)	+ 6°/-14°
Amplitude inclinaison d'assise	20°
Réglage écartement accoudoirs	32 - 51 cm
Réglage hauteur accoudoirs	19,5 - 31 cm
Diamètre base	67 cm
Diamètre roulettes	6,5 cm
Poids utilisateur max	150 kg
Garantie	10 ans

## Points forts

- S'adapte à toutes les morphologies
- Niveaux de réglages multiples
- Mécanisme de bascule décentrée
- Soutien lombaire réglable
- Nombreuses options disponibles

## + Options

- Assise XL
- Assise coccyx
- Dossier medium
- Soutien cervical
- Vérin haut
- Accoudoirs 4D
- Accoudoirs XL
- Porte-manteau au dos du dossier



Taux de recyclé **60%**  
Taux de recyclabilité **94%**

# Siège Mojo



Mojo Small



## Le siège Mojo ErgoExpert

Le siège Mojo est une solution de la marque ErgoExpert. Pour plus de détails, rendez-vous en page 6.

**Le siège Mojo concentre les critères essentiels de l'ergonomie posturale, afin d'offrir une solution polyvalente, performante et abordable à vos collaborateurs.** La forme de type « baquet » de son dossier offre un excellent maintien dorsal, tandis que sa forme affinée vers le haut permet l'ouverture de la cage thoracique, soulage les épaules et favorise la respiration lors de la station assise. Le dossier est équipé d'un système précis d'ajustement du galbe lombaire, afin de s'adapter à toutes les situations.

### Options

Les **accoudoirs 4D** performants réduisent de manière efficace les sollicitations sur les membres supérieurs et les cervicales en phase d'activité.

L'**assise mémoire de forme** possède une couche de 2 cm de mousse viscoélastique d'une densité de 60 kg/m<sup>3</sup>. L'objectif est d'améliorer le confort de l'assise et notamment la répartition des points d'appui : sous le poids et la chaleur de l'utilisateur, l'assise se déforme et augmente la surface de contact entre l'assise, les muscles fessiers et l'arrière des cuisses. Cette répartition homogène ainsi que sa forme baquet soulagent la zone des ischiens.

### Données techniques

Réglage hauteur assise	42 - 55 cm
Dimensions assise (l x p)	47 x 46 cm
Réglage profondeur assise	41,5 - 47,5 cm
Densité mousse assise	73 kg/m <sup>3</sup>
Dimensions dossier (H x l)	58 x 42 cm
Réglage hauteur dossier	59 - 65 cm
Densité mousse dossier	70 kg/m <sup>3</sup>
Amplitude hauteur dossier	6 cm
Inclinaison dossier (av/ar)	0° / - 22°
Amplitude inclinaison dossier	22°
Mécanique	Synchrone
Réglage inclinaison assise (av/ar)	+ 6° / 0°
Amplitude inclinaison assise	6°
Dimensions accoudoirs (l x p)	10 x 22 cm
Réglage hauteur accoudoirs	10 - 20 cm
Amplitude hauteur accoudoirs	10 cm
Réglage écartement accoudoirs	40 - 52,5 cm
Amplitude écartement accoudoirs	12,5 cm
Diamètre base	68 cm
Diamètre roulettes	6 cm
Poids utilisateur max	110 kg
Garantie	5 ans

### Points forts

- Assise et dossier baquet
- Réglages nombreux, précis et intuitifs
- Système de réglage du galbe lombaire
- Mécanique Synchrone favorisant le mouvement
- Idéal en situation de prévention collective

### + Options

- Appui-tête
- Accoudoirs 4D
- Manchettes accoudoirs Confort
- Base aluminium
- Multiples revêtements
- Assise coccyx
- Assise mémoire de forme



Taux de recyclé **25%**  
Taux de recyclabilité **70%**

# Siège Xenium Basic



**Le design sobre et élégant du Xenium Basic est combiné à une très haute qualité de construction.**

De nombreux réglages simples et accessibles lui permettent de s'adapter aux besoins de chaque utilisateur en quelques secondes – pour garantir une posture saine et confortable durant de longues heures de travail !

Grâce à une mécanique Synchrone ajustable sur une grande amplitude, le Xenium Basic apporte une posture dynamique à tous types de morphologies, et la présence d'un système pneumatique dans le dossier permet un ajustement efficace du soutien sur la zone lombaire.

## Points forts

- Simplicité et intuitivité d'utilisation
- Large choix d'options
- Soutien lombaire gonflable
- Synchrone adapté aussi aux utilisateurs très légers (< 50 kg)
- Réglages morphologiques essentiels

## Données techniques

Réglage hauteur assise standard	49 - 60 cm
Réglage hauteur assise vérin bas	46 - 55 cm
Réglage hauteur assise vérin haut	53 - 69 cm
Dimensions assise (l x p)	47 x 49 cm
Réglage profondeur assise	38 - 49 cm
Dimensions dossier (H x l)	55 x 45 cm
Amplitude hauteur dossier	9 cm
Mode de réglage dossier	Crans
Amplitude inclinaison dossier	22°
Mécanique	Synchrone (1,1,8)
Amplitude inclinaison d'assise (option)	+ 4°
Écartement max accoudoirs 2D	46 cm
Écartement max accoudoirs 4D	51 cm
Réglage hauteur accoudoirs 4D	11 cm
Amplitude hauteur soutien cervical	6 cm
Diamètre base	72 cm
Poids utilisateur max	120 kg
Garantie	5 ans

## + Options

- Appui-tête
- Accoudoirs 4D
- Accoudoirs 2D
- Soutien lombaire gonflable
- Assise mémoire de forme
- Différents revêtements
- Roulettes freinées
- Vérins alternatifs



Taux de recyclé **11,5%**  
Taux de recyclabilité **99%**

# Siège Mereo 220

TERTIAIRE



Dossier medium sans appui-tête



## Le fauteuil de bureau ergonomique Mereo 220 est idéal dans les cas de prévention.

Ce siège à l'esthétique soignée et aux nombreux réglages simples à effectuer s'adapte à toutes les morphologies, que ce soit pour une utilisation individuelle ou partagée.

Le dossier légèrement baquet du Mereo 220 apporte un excellent soutien lombaire, tandis que la partie supérieure plus étroite offre une liberté de mouvement au niveau des membres supérieurs.

Grâce à son mécanisme de bascule décentrée, le Mereo 220 accompagne l'utilisateur dans tous ses mouvements. Une fois bien réglé selon la morphologie de celui-ci, le Mereo 220 lui permet d'adopter une position confortable et active, optimisant ainsi sa concentration et sa productivité tout au long d'une journée de travail.

### Données techniques

Réglage hauteur assise standard	39 - 52 cm
Réglage hauteur assise vérin haut	48 - 61 cm
Dimensions assise (l x p)	42,5 x 47 cm
Dimensions dossier standard (H x l)	63 x 47 cm
Dimensions dossier medium (H x l)	48 x 45 cm
Réglage hauteur dossier standard	57 - 65 cm
Réglage hauteur dossier medium	42 - 50 cm
Mode de réglage dossier	Crans
Réglage inclinaison dossier (av/ar)	19°
Densité mousse dossier	70 kg/m <sup>3</sup>
Mécanique	Basculante/décentrée
Réglage inclinaison assise (av/ar)	+ 7°/-16°
Amplitude inclinaison d'assise	23°
Densité mousse assise	70 kg/m <sup>3</sup>
Réglage hauteur accoudoirs	18 - 30 cm
Réglage écartement accoudoirs	31 - 51 cm
Diamètre base	66 cm
Diamètre roulettes	6,5 cm
Poids utilisateur max	110 kg
Garantie	10 ans

## Points forts

- Idéal en prévention
- Niveau de finition
- Mécanisme de bascule décentrée
- Siège polyvalent et durable

## + Options

- Accoudoirs 4D
- Appui-tête
- Dossier bas
- Assise XL
- Accoudoirs XL
- Multiples revêtements



Taux de recyclé **45%**  
Taux de recyclabilité **94%**



# Siège Premio



Appui-tête



Fabriqué en  
Union  
Européenne



## Le siège Premio ErgoExpert

Le siège Premio est une solution de la marque ErgoExpert. Pour plus de détails, rendez-vous en page 6.

**Le siège Premio dispose de tous les réglages essentiels permettant de s'adapter à la grande majorité des morphologies.**

Il est conçu pour être simple d'utilisation et intuitif dans ses réglages : sa mécanique nouvelle génération permet de régler rapidement et intuitivement sa résistance en fonction du poids de l'utilisateur. De plus, le point de pivot de la mécanique est placé au plus proche des genoux afin de rendre le mouvement fluide et éviter les pressions sous les cuisses.

Son dossier est équipé d'un coussin lombaire pneumatique ajustable qui assure un très bon soutien au niveau lombaire.

## Points forts

- Simplicité des réglages
- Amplitude d'accompagnement du mouvement
- Soutien lombaire gonflable
- Accoudoirs 4D

## Données techniques

Réglage hauteur assise	40 - 53 cm
Dimensions assise (l x p)	48 x 46 cm
Réglage profondeur assise	41,5 - 48,5 cm
Densité mousse assise	70 kg/m <sup>3</sup> (+/- 5 kg/m <sup>3</sup> )
Dimensions dossier (H x l)	55 x 41,5 cm
Réglage hauteur dossier	55 - 62,5 cm
Densité mousse dossier	65 kg / m <sup>3</sup>
Amplitude hauteur dossier	7,5 cm
Inclinaison dossier (av/ar)	0° / - 22°
Amplitude inclinaison dossier	22°
Mécanique	Synchrone
Dimension accoudoirs (l x p)	11 x 24 cm
Amplitude hauteur accoudoirs	10 cm
Réglage écartement accoudoirs	36 - 49 cm
Amplitude écartement accoudoirs	13 cm
Diamètre base	68 cm
Diamètre roulettes	6,5 cm
Poids utilisateur max	110 kg
Garantie	5 ans

## + Options

- Appui-tête
- Mécanique Epron Plus synchrone
- Mécanique Epron Plus Flexx (selon quantité commandée)
- Dossier résille



Taux de recyclé **36%**  
Taux de recyclabilité **91%**

# Siège Astor



Version 24h



## Le siège Astor ErgoExpert

Le siège Astor est une solution de la marque ErgoExpert. Pour plus de détails, rendez-vous en page 6.

**Le fauteuil Astor est conçu pour des personnes de grande taille et de forte corpulence.**

Il combine la conception ergonomique des chaises opérationnelles avec le confort des fauteuils hauts de gamme. Sa mécanique et ses éléments offrent un confort maximal, comme la mousse viscoélastique intégrée.

Le dossier se compose d'un châssis métallique sur lequel est injectée une mousse de polyuréthane qui permet d'obtenir un support confortable afin de s'adapter au dos de l'utilisateur.

Le modèle dispose d'un mécanisme synchrone avec un système de sécurité antichoc et régulation de la tension, ainsi qu'un système intuitif intégré pour régler la profondeur. L'appui lombaire est facilement réglable en hauteur et profondeur grâce au coussin pneumatique, favorisant l'appui et le confort. Les accoudoirs 4D disposent de réglages en hauteur, largeur, profondeur et orientation. L'appui-tête est quant à lui réglable en hauteur et profondeur.

### Données techniques

Réglage hauteur assise	42 - 50 cm
Dimensions assise (l x p)	51 x 48 cm
Réglage profondeur assise	48 - 55 cm
Dimensions dossier (H x l)	62 x 52 cm
Réglage inclinaison dossier (av/ar)	9° / 22°
Réglage support lombaire	16,5 x 23,5 cm
Mécanique	Synchrone
Dimensions accoudoirs (l x p)	10 x 23 cm
Réglage hauteur accoudoirs	16 - 33 cm
Réglage écartement accoudoirs	38 - 51 cm
Réglage hauteur appui-tête	21,5 - 30 cm
Densité mousse assise	70 kg/m <sup>3</sup>
Densité mousse dossier	78 kg/m <sup>3</sup>
Densité mousse appui-tête	35 kg/m <sup>3</sup>
Diamètre base	72 cm
Poids utilisateur max	150 kg
Garantie	5 ans

### Points forts

- Mécanique synchrone favorisant le mouvement
- Assise et dossier anatomique
- Système de réglage du galbe lombaire
- Appui-tête 3D
- Accoudoirs réglables 4D

### + Options

- Différents types de roulettes
- Version 24h



Taux de recyclabilité **82%**

# Siège Axia 2.4



## Les fauteuils Axia sont très flexibles en termes de réglages et d'options.

Grâce au mécanisme de bascule décentrée, l'utilisateur peut bouger tout en restant assis dans une position confortable : le dossier et l'assise conservent un angle fixe lors de mouvements, évitant ainsi les sollicitations excessives du dos et les pressions au niveau des cuisses. Un coussin lombaire gonflable et un dossier de forme baquet assurent un excellent soutien du bas du dos, une mousse à mémoire de forme répartit le poids équitablement et limite les compressions. Enfin, les manettes bilatérales facilitent la manipulation des deux mains. L'Axia 2.4 dispose d'un dossier haut et d'un mécanisme renforcé particulièrement adapté aux personnes de grande taille.

## Données techniques

Réglage hauteur assise standard	38 - 53 cm
Réglage hauteur assise vérin bas	37 - 45 cm
Réglage hauteur assise vérin haut	45 - 60 cm
Dimensions assise standard (l x p)	47 x 49 cm
Dimensions assise XS (l x p)	42 x 49 cm
Dimensions assise XXL (l x p)	51 x 52 cm
Réglage profondeur d'assise	38 - 48 cm
Densité mousse assise	75 kg/m <sup>3</sup>
Dimensions dossier standard (H x l)	54 x 46 cm
Dimensions dossier résille (H x l)	46 x 56 cm
Réglage hauteur dossier	17 - 23 cm
Amplitude hauteur dossier	6 cm
Mode de réglage dossier	Crans
Amplitude inclinaison dossier	15°
Densité mousse dossier	75 kg/m <sup>3</sup>
Mécanique	Basculante/décentrée
Réglage inclinaison assise (av/ar)	+ 5°/-14°
Amplitude inclinaison d'assise	19°
Réglage hauteur accoudoirs	20 - 31 cm
Réglage écartement accoudoirs	36 - 53 cm
Diamètre base	67 cm
Diamètre roulettes	6,5 cm
Poids utilisateur max	135 kg
Garantie	10 ans

## Points forts

- Soutien lombaire gonflable
- Manettes bilatérales
- Mécanisme de bascule décentrée
- Nombreuses options disponibles
- Siège idéal pour grandes morphologies

## + Options

- Assise coccyx
- Assise XL
- Coussin d'appui-tête
- Accoudoirs articulés et rembourrés
- Accoudoirs XL



Taux de recyclé **37%**

# Siège T7000 XL

TERTIAIRE



## La technologie exclusive Malmstolen

La configuration Malmstolen convient à environ 80% des morphologies, mais pour ceux ayant des besoins de soutien particuliers (lombaires par exemple), il est possible d'adapter la courbure du dossier en ajustant la tension des différents « straps » élastiques. Cela permet d'éviter les pressions localisées, de répartir au mieux le poids du dos et de trouver la bonne position de travail.

Le T7000 XL est particulièrement adapté aux personnes de grande taille. Il répond aux critères d'adaptation individuelle et d'ergonomie posturale les plus poussés.

Grâce à la technologie Malmstolen présente dans son dossier et aux multiples possibilités de réglages, il permet à chacun, quelles que soit sa morphologie ou ses contraintes dorsales, de bénéficier d'une posture de travail saine et confortable.

De nombreuses options sont disponibles.

## Points forts

- Dossier avec technologie Malmstolen
- Niveaux de réglages multiples
- Idéal pour grandes morphologies

## Données techniques

Réglage hauteur assise standard	45 - 54 cm
Réglage hauteur assise vérin bas	40 - 52 cm
Réglage hauteur assise vérin haut	46 - 58 cm
Dimensions assise (l x p)	52 x 46 cm
Réglage profondeur assise	39 - 47 cm
Dimensions dossier (H x l)	61 x 47 cm
Amplitude hauteur dossier	12 cm
Mode de réglage dossier	Continu
Amplitude inclinaison dossier	16°
Mécanique	Synchrone
Réglage inclinaison assise (av/ar)	+2° / -15°
Dimensions accoudoirs Ergoflex (l x p)	12 x 26 cm
Amplitude hauteur accoudoirs	8 cm
Amplitude hauteur soutien cervical	8 cm
Type de réglage soutien cervical	3 dimensions
Diamètre base	72 cm
Poids utilisateur max	130 kg
Garantie	10 ans

## + Options

- Appui-tête
- Accoudoirs 4D Ergoflex
- Accoudoirs 3D Corona
- Accoudoirs Mini
- Assise DUX
- Configuration ESD (antistatique)



Taux de recyclé **50%**  
Taux de recyclabilité **85%**

# Sièges XDB et XBA



XBA



XDB



Duo-Back

## La technologie Duo-Back

Le principe du dossier Duo-Back repose sur 2 éléments mobiles. Cette flexibilité permet au dossier de s'adapter automatiquement au dos pour l'envelopper, mais également de lui garantir un mouvement constant et une stimulation musculaire tout en libérant la colonne vertébrale de tout contact.

Cette technologie est recommandée par de nombreux spécialistes pour ses propriétés de soulagement et de prévention des problèmes dorsaux, mais elle est avant tout appréciée par ses utilisateurs pour la sensation de confort et d'enveloppement incomparable qu'elle prodigue !

**Les sièges XDB et XBA représentent la symbiose entre l'ergonomie, le bien-être et le design.**

Disponibles en 2 versions différentes, ces sièges ont en commun un système de dossier unique, grâce à la technologie Duo-Back, qui permet de s'adapter au dos pour l'envelopper, mais également de lui garantir un mouvement constant et une stimulation musculaire tout en libérant la colonne vertébrale de tout contact.

Le modèle XDB se démarque du XBA par la finition élégante de la sellerie et du mécanisme, contribuant à lui conférer un design résolument moderne et épuré qui ne laisse pas indifférent.

La Synchone y est également légèrement différent et l'angle d'ouverture du dossier supérieur.

### Données techniques

Réglage hauteur assise standard	49 - 60 cm
Réglage hauteur assise vérin bas	46 - 55 cm
Réglage hauteur assise vérin haut	53 - 69 cm
Dimensions assise (l x p)	47 x 49 cm
Réglage profondeur assise	38 - 49 cm
Dimensions dossier (H x l)	46 x 44 cm
Amplitude hauteur dossier	9 cm
Mode de réglage dossier	Crans
Amplitude inclinaison dossier	22° (XBA)/30° (XDB)
Mécanique XBA	Synchrone (1,1,8)
Mécanique XDB	Synchrone (1,2,9)
Amplitude inclinaison d'assise	+ 4° (XDB)
Ecartement max accoudoirs 2D	46 cm
Ecartement max accoudoirs 4D	51 cm
Amplitude hauteur accoudoirs 4D	11 cm
Réglage hauteur soutien cervical	6 cm
Diamètre base	72 cm
Poids utilisateur max	120 kg
Garantie	5 ans

### Points forts

- Soulage les pressions sur la zone vertébrale grâce au système Duo-Back
- Sensation d'enveloppement dorsal unique
- Grand angle d'ouverture du dossier
- Simplicité et intuitivité d'utilisation
- Adapté à toutes morphologies

### + Options

- Appui-tête
- Accoudoirs 2D ou 4D
- Assise mémoire de forme
- Différents revêtements
- Roulettes freinées
- Vérins alternatifs
- Configuration ESD (XDB)



	XDB	XBA
Taux de recyclé	14,5%	11%
Taux de recyclabilité	98%	98%

## Siège High 5



### La Technologie Relactive

Le système Relactive intègre le matériau ZenXit dans la construction du dossier. Ses propriétés uniques lui permettent de rester souple, même lorsqu'il est comprimé, contrairement à une mousse classique. Cela permet un ajustement automatique à la courbure dorsale de chacun, tout en proposant une latitude de mouvement importante pour faciliter la relaxation musculaire et la circulation sanguine, offrant ainsi un niveau de confort unique.

**D'une conception novatrice, le High 5 est une solution unique lorsque l'on recherche un outil de travail permettant des postures saines, actives et variées.**

Ce siège est fait pour bouger, mais également pour apporter un soutien et un soulagement à votre corps durant vos sessions de travail.

L'assise du High 5, de type « selle », permet d'adopter une posture dynamique et une ouverture du bassin différente de celle proposée par une assise conventionnelle. Néanmoins, la présence d'un vrai dossier, d'un appui-tête et d'un mécanisme de bascule, soutiennent votre dos lorsque la position active se fait trop contraignante et que votre corps a besoin de repos.

Cette modularité et variété de postures en fait le siège idéal pour les postes de travail en hauteur, de type « assis-debout » ou pour les situations de travail évolutives.

### Points forts

- Idéal sur postes de travail hauts type « assis-debout »
- Nombreux réglages morphologiques
- Allie le dynamisme d'une selle au support dorsal et cervical d'un vrai siège
- Alternance des postures

### + Options

- Différents revêtements
- Roulettes freinées ou patins
- Appui-tête



Taux de recyclé **50%**  
Taux de recyclabilité **85%**

### Données techniques

Réglage hauteur assise standard	58 - 79 cm
Réglage hauteur assise vérin bas	53 - 64 cm
Dimensions assise (l x p)	42 x 40 cm
Amplitude profondeur assise	8 cm
Dimensions dossier (H x l)	61 x 38 cm
Amplitude hauteur dossier	10 cm
Mode de réglage dossier	Crémaillère
Amplitude inclinaison dossier	20°
Mécanique	Bascule
Amplitude inclinaison d'assise	10°
Diamètre base	72 cm
Poids utilisateur max	115 kg
Garantie	10 ans

# Sièges Capisco | Capisco Puls



Capisco Puls



Siège Capisco appui-tête



**Le Capisco est le siège emblématique de l'ergonomie et du design. Sa forme unique favorise l'alternance de postures.** L'utilisateur peut en effet opter pour une posture assise classique, le dos en appui contre le dossier, ou bien en une posture assis-debout grâce à l'assise en forme de selle réglable en hauteur, profondeur et inclinaison, ou encore une posture inversée, avec le dossier ajusté en hauteur pour que les avant-bras reposent efficacement sur les accoudoirs.

Cette posture inversée ou « sternale » permet de soulager les pressions exercées sur l'ensemble du dos. Elle convient particulièrement aux professionnels qui effectuent des travaux de précision, comme les horlogers ou les prothésistes par exemple. Simple d'utilisation et très flexible, le siège ergonomique Capisco s'adapte parfaitement à tous les secteurs professionnels et contribue à améliorer le confort et le dynamisme de l'utilisateur à son poste.

La version Puls du siège Capisco présente une ligne épurée et allégée. L'absence d'habillage et la dimension réduite de son coussin d'assise en font un siège particulièrement adapté aux postes de production.

## Données techniques

Réglage hauteur assise standard	47 - 66 cm	
Réglage hauteur assise vérin bas	41 - 54 cm	
Réglage hauteur assise vérin haut	56 - 81 cm	
Dimensions assise (l x p)	Capisco : 48 x 40 cm	Capisco Puls : 46 x 40 cm
Dimensions dossier (H x l)	49 x 60 cm	
Amplitude hauteur dossier	9 cm	
Réglage inclinaison dossier (av/ar)	+ 0° / -17°	
Densité mousse dossier	Capisco : 82 kg/m <sup>3</sup>	Capisco Puls : 82 kg/m <sup>3</sup>
Amplitude inclinaison assise	17°	
Diamètre base	73 cm	
Densité mousse assise	Capisco : 70 kg/m <sup>3</sup>	Capisco Puls : 89 kg/m <sup>3</sup>
Diamètre roulettes	6,5 cm	
Poids utilisateur max	110 kg	
Garantie	10 ans	

## Points forts

- Posture dynamique et alternative
- Siège polyvalent
- Design intemporel
- Simplicité et flexibilité

## + Options

- Assise rectangulaire
- Appui-tête
- Repose-pieds circulaire
- Roulettes autobloquantes ou patins
- Version Puls
- Différents revêtements : laine, lavable, 24/24, cuir, velours, ESD, etc.



Taux de recyclé **39%**  
Taux de recyclabilité **99%**

# Siège Polo

TERTIAIRE



**Le tabouret ergonomique Polo a été pensé pour adopter une posture dynamique et saine dans de nombreux espaces de travail.**

Son assise en forme de selle garantit une position « ouverte » du bassin, des membres inférieurs et maintient la colonne vertébrale dans sa courbure naturelle. La légère amplitude d'inclinaison de sa base permet d'ancrer les pieds au sol pour une grande stabilité.

Il favorise une posture assise active et offre suffisamment d'adhérence pour se déplacer dans toutes les directions.

Disponible en plusieurs configurations et finitions, il est adapté aux environnements spécifiques tels que le médical, antistatique, etc.

## Points forts

- Assise type selle
- Position assis-debout dynamique
- Faible encombrement (base ø 40 cm)

## + Options

- Assise avec mousse renforcée (+ 2 cm)
- Revêtement tissu ou PVC
- Traitement feu simili cuir EN1021/1-2



Taux de recyclé **10%**  
Taux de recyclabilité **80%**

## Données techniques

Réglage hauteur assise standard	55 - 73 cm	
Réglage hauteur assise vérin haut	63 - 88 cm	
Dimensions assise (l x p)	Amazone : 34 x 30 cm	Jumper : 44 x 30 cm
Épaisseur assise	5 cm	
Mécanique	Active	
Amplitude inclinaison base	4°	
Poids utilisateur max	120 kg	
Garantie	5 ans	



# Siège Livio



## Le siège Livio ErgoExpert

Le siège Livio est une solution de la marque ErgoExpert. Pour plus de détails, rendez-vous en page 6.

**Le repose-fesses Livio encourage une légère instabilité, afin d'éviter toute position statique prolongée qui peut nuire à la santé.**

Réglable en hauteur grâce à un mécanisme de vérin à air comprimé, le pied central articulé permet d'adopter une posture assise dynamique ou une posture assis-debout. Ce siège dispose d'une base lestée qui garantit sa stabilité : il accompagne ainsi tous les mouvements mais sa base, elle, ne bouge pas. L'assise, qui peut supporter jusqu'à 110 kg, est souple et rembourrée afin d'assurer le confort de l'utilisateur.

### Points forts

- Pied central articulé
- Posture assise dynamique ou assis-debout
- Stabilité assurée grâce à une base lestée
- Assise souple et rembourrée confortable

### Données techniques

Réglage hauteur assise	59 - 85 cm
Dimensions assise (l x p)	36 x 36 cm
Diamètre base	40 cm
Poids utilisateur max	110 kg
Garantie	2 ans

### + Options

- Assise ronde



Taux de recyclé **53%**  
Taux de recyclabilité **100%**

# Ballon Tao

TERTIAIRE



Embout pompe



Socle pour la stabilité



## Le ballon Tao ErgoExpert

Le ballon Tao est une solution de la marque ErgoExpert. Pour plus de détails, rendez-vous en page 6.



Le ballon Tao offre une position alternative et dynamique, qui repose sur un concept simple : la mobilité de l'assise crée une instabilité qui est compensée par le corps. Celui-ci fait alors travailler la musculature profonde du dos et des abdominaux, et permet ainsi d'adopter une posture bien droite. Le ballon Tao dispose d'un revêtement personnalisable et est livré avec une pompe.

Son socle permet d'améliorer la stabilité et d'offrir une bonne sécurité aux utilisateurs.

*Utilisation recommandée sur des plages d'assises courtes et périodiques.*

### Points forts

- Tonifie dos et abdominaux
- Socle lesté pour une plus grande sécurité
- Revêtement personnalisable



Taux de recyclé **10%**  
Taux de recyclabilité **70%**

### Données techniques

Diamètre	65 cm
Poids	2,8 kg
Revêtement	Polyester et Acier
Garantie	2 ans



## Sièges

### Milieu technique / production

Le milieu de l'industrie est particulièrement exigeant et nécessite du matériel adapté aux différentes contraintes que celui-ci impose. Les sièges ergonomiques à destination de cet environnement sont tout particulièrement pensés pour être d'une robustesse hors pair, tout en restant confortables et en offrant une bonne mobilité dans les tâches à accomplir. Ils apportent également aux opérateurs des fonctionnalités « métier » leur permettant d'accomplir leurs tâches de manière plus efficace et durable.

## SOMMAIRE

Siège Mojo Task .....	p. 36
Siège 4400 .....	p. 37
Siège Spirit .....	p. 38
Siège Activ 220 .....	p. 39
Siège T6000 .....	p. 40
Siège Nexxit .....	p. 41
Siège Salle Blanche Basic et Salle Blanche Plus .....	p. 42
Siège TA200 .....	p. 43
Siège Stag 4 .....	p. 44
Siège Flex 2 .....	p. 45
Siège Flex 3 .....	p. 46
Siège Vega .....	p. 47
Siège 6311 .....	p. 48
Siège Amazone/Jumper .....	p. 49
Siège Gamme Support .....	p. 50
Siège Lumo .....	p. 51
Siège Steady .....	p. 52
Siège Jolly .....	p. 52
Siège Kango .....	p. 53
Siège Semisitting .....	p. 54

# Siège Mojo Task

TECHNIQUE /  
PRODUCTION



Accoudoirs et  
repose-pieds  
circulaire



Fabriqué en  
Union  
Européenne



## Le siège Mojo Task ErgoExpert

Le siège Mojo Task est une solution de la marque ErgoExpert. Pour plus de détails, rendez-vous en page 6.

**Le siège Mojo Task est une solution ergonomique et flexible adaptée aux postes de type « opérateurs » (ateliers, caisses, laboratoires, etc.).**

Les réglages essentiels pour correspondre à de multiples morphologies sont présents sur le Mojo Task, lui conférant une adaptabilité exceptionnelle.

Par ailleurs, la gamme permet de multiples configurations, répondant ainsi aux besoins et contraintes de nombreux environnements : hauteur, revêtement, options (accoudoirs 4D, repose-pieds, etc.), roulettes, etc.

Le Mojo Task est équipé d'une mécanique de synchrone active, qui permet à l'opérateur de bénéficier du soutien du siège même dans les phases de travail dynamique – où la zone d'action se situe souvent au-devant de l'utilisateur. La forme du dossier (plus étroit en partie supérieure) favorise une posture redressée et ouverte, tandis que sa forme légèrement « baquet » offre un support efficace et confortable. Sa base compacte lui permettra de trouver sa place, même sur des postes exigus.

### Données techniques

Réglage hauteur assise standard	52 - 65 cm
Réglage hauteur assise vérin haut	58 - 77,5 cm
Dimensions assise (l x p)	47 x 46 cm
Réglage profondeur assise	37,5 - 43,5 cm
Densité mousse assise	73 kg/m <sup>3</sup>
Dimensions dossier (H x l)	46 x 39 cm
Amplitude hauteur dossier	6 cm
Densité mousse dossier	65 kg/m <sup>3</sup>
Mécanique	Synchrone
Réglage inclinaison assise (av/ar)	0° / - 15°
Amplitude inclinaison assise	15°
Amplitude hauteur accoudoirs	10 cm
Réglage écartement accoudoirs	40 - 52,5 cm
Amplitude écartement accoudoirs	12,5 cm
Diamètre base	64 cm
Diamètre roulettes	5 cm
Poids utilisateur max	110 kg
Garantie	5 ans

### Points forts

- Nombreux réglages ergonomiques
- Posture dynamique et active
- Maintien dorsal
- Faible encombrement

### + Options

- Accoudoirs
- Roulettes autobloquantes ou patins
- Repose-pieds cerclé
- Différents revêtements
- Manchettes accoudoirs Confort
- Vérins alternatifs
- Assise mémoire de forme



Taux de recyclé **17%**  
Taux de recyclabilité **74%**

# Siège 4400



Version antistatique

Version salle blanche



**Le modèle 4400 est un siège professionnel qui convient parfaitement aux environnements de travail exigeants.**

L'assise et le dossier sont fabriqués en PU Pro (polyuréthane), matériau résistant, facile d'entretien et offrant une durabilité exemplaire.

La ligne de sièges 4400 est avant tout conçue par rapport à l'utilisateur, afin d'apporter une posture de travail ergonomique et saine à ceux qui passent de longues heures assis. De nombreuses options et configurations sont également disponibles, afin de correspondre parfaitement à différents environnements de travail spécifiques (industrie, antistatique, agroalimentaire, etc.).

## Points forts

- Configurations personnalisables
- Niveaux de réglages multiples
- Robustesse à toute épreuve
- Disponible en versions antistatique et salle blanche

## Données techniques

Réglage hauteur assise standard	44 - 57 cm
Réglage hauteur assise vérin haut	52 - 71 cm
Réglage hauteur assise vérin extra-haut	58 - 83 cm
Dimensions assise (l x p)	47 x 47 cm
Réglage profondeur assise	47 - 54 cm
Épaisseur assise	4,5 cm
Dimensions dossier standard (H x l)	39 x 40 cm
Réglage hauteur dossier	33 - 49 cm
Amplitude hauteur dossier	16 cm
Mode de réglage dossier	Continu
Réglage inclinaison dossier (av/ar)	+11° -21°
Amplitude inclinaison dossier	20°
Mécanique	Fixe/Inclinable/Synchrone
Réglage inclinaison assise (av/ar)	+6° -6°
Amplitude inclinaison d'assise	12°
Diamètre base	70 cm
Diamètre roulettes	5 cm
Poids utilisateur max	120 kg
Garantie	5 ans

## + Options

- Configuration antistatique/salle blanche
- Accoudoirs 2D
- Roulettes freinées
- PVC
- Plateforme repose-pieds réglable
- Traitement feu EN1021/1-2
- Assise fixe/inclinable/Synchrone
- Anneau repose-pieds
- Réglage profondeur d'assise



Taux de recyclé **10%**  
Taux de recyclabilité **90%**

# Siège Spirit



Version antistatique



Version hêtre

TECHNIQUE / PRODUCTION



**Simple, économiques mais très robustes et fonctionnels, les sièges Spirit s'adaptent à de nombreux environnements de travail** (industries, caisses, laboratoires, écoles, hôpitaux, centrales d'appels, etc).

La qualité de leur conception et leur adaptabilité à l'utilisateur en font un investissement extrêmement durable et efficace.

Grâce à sa conception particulièrement ingénieuse, le dossier des modèles Spirit offre à vos épaules une grande liberté de mouvements tout en apportant un support performant à votre dos. Sa version polyuréthane résiste à de nombreuses substances chimiques, convenant ainsi à tout environnement nécessitant un entretien strict et régulier.

## Points forts

- Rapport qualité-prix exceptionnel
- Multiples configurations
- Solution simple, robuste et durable
- Dossier permettant une grande liberté de mouvement
- Garantie 5 ans

## Données techniques

Réglage hauteur assise standard	44 - 57 cm
Réglage hauteur assise vérin haut	52 - 71 cm
Réglage hauteur assise vérin extra-haut	58 - 83 cm
Dimensions assise standard (l x p)	40 x 42 cm
Epaisseur assise	4 cm
Dimensions dossier (H x l)	31 x 40 cm
Réglage hauteur dossier	32 - 44 cm
Amplitude hauteur dossier	12 cm
Mode de réglage dossier	Continu
Réglage inclinaison dossier (av/ar)	+11°/-21°
Amplitude inclinaison dossier	32°
Mécanique	Fixe/inclinable
Réglage inclinaison assise (av/ar)	+6°/-6°
Amplitude inclinaison d'assise	12°
Dimension plateau accoudoirs (l x p)	10 x 28 cm
Réglage hauteur accoudoirs	22 - 33 cm
Amplitude hauteur accoudoirs	11 cm
Diamètre base	60 cm
Diamètre roulettes	5 cm
Poids utilisateur max	120 kg
Garantie	5 ans

## + Options

- Configuration antistatique/salle blanche
- Accoudoirs 2D
- Roulettes freinées
- Traitement feu EN1021/1-2
- Base aluminium 60 cm
- Revêtement bois



Taux de recyclé **10%**  
Taux de recyclabilité **80%**

# Siège Activ 220



Dossier court



**Le siège Activ 220 dispose des réglages essentiels d'un siège ergonomique :** assise, dossier et accoudoirs sont ajustables dans plusieurs dimensions, grâce à des manettes très accessibles et intuitives. Ce siège est ainsi facilement personnalisable en fonction des besoins des utilisateurs et des tâches à accomplir, et est ainsi idéal pour les utilisations collectives.

Compact, il est conçu pour les environnements de travail variés et est disponible en version ESD (antistatique) ainsi qu'en version renforcée pour les utilisations intensives (24/24). Son assise effilée vers l'avant encourage l'adoption d'une posture de travail active, gage de productivité. Le dossier haut garantit quant à lui un bon maintien du dos et un confort durable pour l'utilisateur.

## Données techniques

Réglage hauteur assise standard	40 - 53 cm
Réglage hauteur assise vérin bas	37,5 - 47,5 cm
Réglage hauteur assise vérin moyen	44 - 58 cm
Réglage hauteur assise vérin haut	51 - 69 cm
Réglage hauteur assise vérin extra-haut	60 - 85 cm
Dimensions assise standard (l x p)	44 x 43 cm
Dimensions assise XL (l x p)	46 x 46 cm
Densité mousse assise	90 kg/m <sup>3</sup>
Dimensions dossier standard (H x l)	43 x 37 cm
Dimensions dossier court (H x l)	30 x 37 cm
Amplitude hauteur dossier	17 - 25 cm
Amplitude inclinaison dossier	23°
Densité mousse dossier	90 kg/m <sup>3</sup>
Mécanique	Free Float
Réglage inclinaison assise (av/ar)	+ 6° / - 7°
Amplitude inclinaison d'assise	13°
Réglage hauteur accoudoirs	21,5 - 29,5 cm
Réglage écartement accoudoirs	39 - 49,5 cm
Diamètre base	Standard 59 / option 54 cm
Diamètre roulettes	4,5 cm
Poids utilisateur max	150 kg
Utilisation 24/24h	Oui
Garantie	10 ans

## Points forts

- Siège robuste
- Utilisation polyvalente (production, laboratoire, etc.)
- Travail en posture active
- Simplicité et modularité

## + Options

- Configuration ESD et/ou salle blanche
- Assise XL
- Dossier court
- Accoudoirs courts, XL, articulés, 4D
- Repose-pieds circulaire
- Roulettes autobloquantes ou patins
- Piètement réduit acier chromé
- Renforcement 24h (cuir extrémités assise et dossier)
- Différents revêtements



Taux de recyclé **31%**  
Taux de recyclabilité **94%**

# Siège T6000



Version dossier haut (EHD)



TECHNIQUE / PRODUCTION



## Points forts

- Conception adaptée aux postes en hauteur
- Ajustement de la courbe dorsale grâce au système de straps
- Accueil et souplesse de l'assise DUX
- Étendue et précision des réglages
- Adaptations aux environnements exigeants (antistatique, PVC, etc.)

**Caisses, ateliers, accueils... le siège T6000 est une solution fiable, robuste et qualitative pour les besoins de positionnement ergonomique de ces postes spécifiques.**

Ce modèle est semblable au T4000, mais est équipé d'une mécanique plus simple et mieux adaptée aux postes de travail en hauteur.

Le dossier est équipé de la technologie Malmstolen, qui apporte confort et soutien au dos en toute situation et peut permettre un réglage personnalisé très précis (notamment au niveau de la cambrure lombaire).

Ce modèle peut également être équipé de la technologie DUX, qui rendra la station assise moins douloureuse aux opérateurs l'utilisant sur de longues sessions.

## + Options

- Dossier haut
- Appui-tête
- Accoudoirs 4D Ergoflex
- Accoudoirs 3D Corona Plus
- Manchettes accoudoirs Confort
- Assise DUX
- Configuration ESD (antistatique)
- Différents revêtements
- Dossier haut (EHD)
- Dossier medium (HD)
- Roulettes freinées
- Vérins alternatifs
- Anneau repose-pieds
- Assise évidée Coccyx
- Assise pudendale

## Données techniques

Réglage hauteur assise standard	45 - 56 cm
Réglage hauteur assise vérin bas	41 - 52 cm
Réglage hauteur assise vérin haut	52 - 71 cm
Réglage hauteur assise vérin extra-haut	61 - 86 cm
Dimensions assise standard (l x p)	46 x 47 cm
Réglage profondeur assise	39 - 47 cm
Dimensions dossier haut (H x l)	61 x 42 cm
Dimensions dossier medium (H x l)	49 x 42 cm
Amplitude hauteur dossier	12 cm
Mode de réglage dossier	Continu
Amplitude inclinaison dossier	16°
Mécanique	Inclinable
Réglage inclinaison assise (av/ar)	+4° / -17°
Amplitude inclinaison d'assise	21°
Dimensions accoudoirs Ergoflex (l x p)	12 x 26 cm
Amplitude hauteur accoudoirs	8 cm
Diamètre base	72 cm
Poids utilisateur max	115 kg
Garantie	10 ans



Taux de recyclé **50%**  
Taux de recyclabilité **85%**



# Siège Nexxit



Version antistatique



Très résistant, le siège Nexxit répond aux exigences techniques des postes de travail du secteur industriel (production, R&D, laboratoires, etc.). Son dossier à surpiqûres horizontales assure un soutien lombaire confortable, soulage le dos et offre une liberté de mouvement optimale grâce à une forme amincie vers le haut. L'assise dispose de bords arrondis, d'un rembourrage épais et souple, spécialement conçue pour garantir une posture confortable.

Les réglages ergonomiques du Nexxit sont rationalisés et intuitifs : ils peuvent être réalisés d'une seule main et la plupart d'entre eux s'effectuent même de manière automatique, ce qui rend ce siège idéal pour les postes partagés. Ses poignées, dont la couleur est personnalisable, lui confèrent une grande mobilité, en toute sécurité.

## Données techniques

Réglage hauteur assise standard	45 - 60 cm
Réglage hauteur assise vérin haut (patins)	57 - 82 cm
Dimensions assise (l x p)	46 x 46 cm
Réglage profondeur d'assise	40 - 46 cm
Amplitude profondeur d'assise	6 cm
Épaisseur assise	6,5 cm
Dimensions dossier (H x l)	53 x 47 cm
Réglage hauteur dossier	49 - 56 cm
Amplitude hauteur dossier	6 cm
Mode de réglage dossier	Synchrone : 3 positions (réglage intensité automatique)
Amplitude inclinaison dossier	6°
Réglage automatique de tension	45 - 120 kg
Mécanique	Synchrone
Amplitude inclinaison d'assise	6°
Dimensions accoudoirs (l x p)	8,5 x 22 cm
Réglage hauteur accoudoirs	24,5 - 35,5 cm
Amplitude hauteur accoudoirs	11 cm
Diamètre base	68 cm
Diamètre roulettes	4,5 cm
Poids utilisateur max	120 kg
Poids siège	15 kg
Garantie	10 ans

## Points forts

- Stabilité et robustesse
- Réglages automatiques
- Mobilité facilitée
- Disponible en versions antistatique et salle blanche

## + Options

- Configuration antistatique/salle blanche
- Accoudoirs 4D
- Repose-pieds cerclé
- Roulettes freinées en charge
- Différents revêtements

# Sièges Salle Blanche Basic | Salle Blanche Plus



**Les sièges Salle Blanche Basic et Salle Blanche Plus sont spécifiquement conçus pour s'adapter aux environnements exigeants que sont les salles blanches.**

Polyvalents, ils disposent d'une assise ergonomique, d'un piètement résistant à l'abrasion et d'une capacité fiable de décharge électrostatique. Des séries de tests étendus et des certificats de contrôle confirment le respect des exigences de qualité des salles blanches.

Dotés de multiples réglages et options, ils s'adaptent aux différents besoins et morphologies, afin de soutenir efficacement l'utilisateur dans l'exécution de ses tâches et garantir son confort.

Le diamètre réduit de la base facilite l'utilisation dans les espaces les plus restreints.

## Points forts

- Piètement en aluminium résistant à l'abrasion
- Capacité de se décharger électrostatiquement
- Faible encombrement (base ø 40 cm)
- Revêtement d'assise aux surfaces lisses et fermées pour empêcher les dépôts de particules

## Données techniques

Réglage hauteur assise standard	Basic : 49 - 63 cm	Plus : 44 - 56,5 cm
Dimensions assise (l x p)	Basic : 46 x 44 cm	Plus : 48 x 47 cm
Dimensions dossier (l x p)	Basic : 53 x 43 cm	Plus : 50 x 44 cm
Mécanique	Synchrone	
Poids siège	Basic : 17 kg	Plus : 14,5 kg
Garantie	10 ans	

## + Options

- Patin champignon
- Accoudoirs en anneau
- Accoudoirs multifonctions
- Repose-pieds circulaire

# Siège TA200



**Le tabouret assis-debout TA200 a été pensé pour les tâches en position debout.**

Réglable en hauteur, le pied central permet d'adopter une posture dynamique pour ainsi réduire la fatigue ressentie dans les pieds et jambes lors de longues périodes de travail en position debout.

Sa large assise, dotée d'une mousse Velva haute résistance, garantit une grande stabilité à l'utilisateur et le maintien de sa colonne vertébrale en position neutre. Robuste, le TA200 est adapté aux espaces de travail spécifiques.

## Données techniques

Réglage hauteur assise	61 - 86,5 cm
Dimensions assise (l x p)	33 x 32 cm
Épaisseur assise	5 cm
Type de mousse	Velva 60
Densité de mousse	46 kg / m <sup>3</sup>
Dimensions base (l x p)	42 x 54,5 cm
Poids utilisateur max	127 kg
Garantie	10 ans

## Points forts

- Grande stabilité
- Assise confortable
- Position dynamique (inclinaison d'assise réglable)
- Robustesse à toute épreuve
- Base compacte

## + Options

- Assise avec bande antidérapante
- Revêtement soudure

## Siège Stag 4



Revêtement  
vinyle



Revêtement  
soudure



**Le siège ergonomique multi-positions Stag 4 permet d'adopter trois positions ergonomiques, pour faciliter le travail à différentes hauteurs.**

Robuste et adapté aux environnements spécifiques, il réduit la sensation de pression dans les genoux, les chevilles et les lombaires, pour ainsi favoriser une bonne circulation sanguine des membres inférieurs. Sa mousse Velva haute résistance assure un confort pour le travail à genoux ou près du sol.

Ce siège est également disponible en configuration soudure, spécialement conçu pour résister aux effets de la chaleur et aux flammes.

### Points forts

- Positions de travail multiples
- Appui thoracique
- Soulagement des membres inférieurs

### + Options

- Vérins alternatifs
- Revêtement soudure
- Compartiment à outils

### Données techniques

Réglage hauteur assise standard	43 - 57 cm
Réglage hauteur assise standard vérin bas	37 - 43 cm
Réglage hauteur assise standard vérin moyen	40,5 - 48 cm
Réglage hauteur assise standard vérin haut	40 - 68,5 cm
Réglage hauteur assise standard vérin extra-haut	57 - 84 cm
Dimensions assise (l x p)	31,5 x 38,5 cm
Épaisseur assise	5 cm
Dimensions genouillères (l x p x H)	23 x 39,5 x 5 cm
Mécanique	Ajustement de l'angle et de la hauteur du plastron
Type de mousse	Velva 60
Densité de mousse	34 kg / m <sup>3</sup>
Dimensions base (l x p)	51,5 x 70 cm
Compartiment à outils (l x p x H)	22,5 x (10 / 3,5) x 2,5 cm
Diamètre roulettes	7,5 cm
Poids utilisateur max	127 kg
Garantie	10 ans

# Siège Flex 2



Revêtement vinyle



Revêtement soudure

Équipé d'un dossier inclinable permettant de passer d'une position assise à une position couchée, le Flex 2 est un siège ergonomique adapté au travail au sol.

Il offre un appui complet de la région des cervicales à celle des lombaires, et favorise une meilleure circulation sanguine au niveau des membres inférieurs.

Disponible en configuration soudure, spécialement conçu pour résister aux effets de la chaleur et aux flammes, le Flex 2 s'adapte aux environnements de travail les plus spécifiques.

## Points forts

- Position assise / allongée
- Grande amplitude de réglage
- Robustesse à toute épreuve

## + Options

- Appui-tête fixe
- Appui-tête réglable
- Revêtement soudure

## Données techniques

Dimensions assise (l x p)	47 x 46 cm
Épaisseur assise	10 cm
Dimensions dossier (H x l)	69 x 44,5 cm
Réglage inclinaison dossier (av/ar)	0°/85°
Type de mousse	Velva 60
Densité de mousse	46 kg / m <sup>3</sup>
Dimensions base (l x p)	44 x 81 cm
Diamètre roulettes	7,5 cm
Poids utilisateur max	127 kg
Garantie	10 ans

## Siège Flex 3



Appui-tête réglable

**Le siège industriel modulable Flex 3 a été pensé pour faciliter le travail à différentes hauteurs.**

Son dossier inclinable permet de passer d'une position assise à une position couchée en quelques secondes, et son assise s'ajuste en hauteur. Ce siège offre un appui optimal du dos, de la région cervicale à celle des lombaires, pour soulager la tension dans les membres inférieurs et améliorer la circulation sanguine.

Le Flex 3 est disponible avec un revêtement soudure, résistant à la chaleur et aux flammes.

### Points forts

- Positions de travail multiples
- Support dorsal et cervical optimal
- Robustesse à toute épreuve

### Données techniques

Réglage hauteur assise	33 - 69 cm
Dimensions assise (l x p)	47 x 46 cm
Épaisseur assise	10 cm
Dimensions dossier (H x l)	69 x 44,5 cm
Réglage inclinaison dossier (av/ar)	90°/0°
Type de mousse	Velva 60
Densité de mousse	46 kg / m <sup>3</sup>
Dimensions base (l x p)	43 x 84 cm
Diamètre roulettes	8 cm
Poids utilisateur max	127 kg
Garantie	10 ans

### + Options

- Appui-tête fixe
- Appui-tête réglable
- Revêtement soudure
- Accoudoirs réglables

# Siège Vega



Revêtement vinyle



Revêtement soudure



Selon son utilisation, le siège ergonomique Vega offre un appui thoracique ou dorsal.

L'assise et le dossier sont ajustables en hauteur pour s'adapter aux différentes morphologies et aux espaces de travail.

Ce siège réduit l'effort musculaire des membres inférieurs, du dos, des épaules et permet une grande amplitude de mouvement des membres supérieurs.

Disponible avec un revêtement soudure, il résiste aux flammes et la chaleur, pour ainsi convenir à de multiples espaces industriels.

## Données techniques

Réglage hauteur assise standard	46 - 59 cm
Dimensions assise (l x p)	50 x 41 cm
Épaisseur assise	8 cm
Dimensions dossier (l x p)	35,5 x 41 cm
Mécanisme dossier	Flottant sans intervalle
Type de mousse	Velva 60
Densité de mousse	46 kg / m <sup>3</sup>
Compartiment à outils (l x p x H)	28 x 15 x 2,5 cm 48 x 20 x 2,5 cm
Diamètre roulettes	8 cm
Poids utilisateur max	127 kg
Garantie	10 ans

## Points forts

- Appui thoracique ou dorsal
- Multiples réglages
- Robustesse à toute épreuve

## + Options

- Dossier haut
- Assise XL
- Revêtement soudure
- Vérin haut
- Compartiment à outils
- Mousse à mémoire de forme

# Siège 6311



Support de bras  
A9



Fabriqu<sup>é</sup> en  
Union  
Européenne



Support de bras  
rotatif 360

TECHNIQUE /  
PRODUCTION

La ligne de sièges ergonomiques 6311 est destinée aux postes actifs, sur lesquels l'utilisateur est constamment en mouvement et en position légèrement plus haute que la normale (caisse, atelier, dentiste, chirurgien, etc.).

La forme « Ergo-shape » de son assise est biseautée sur la face avant afin de limiter les points de compression sous les cuisses - on peut ainsi travailler de manière confortable en position haute et rester mobile et dynamique.

Ce siège est également disponible en version 6331 avec dossier pivotant sur le côté qui se transforme en accoudoir d'appoint. Cette solution permet de soulager des sollicitations particulières, ou supporter le membre lors d'un travail de précision.

## Données techniques

Réglage hauteur assise standard	56 - 75 cm
Réglage hauteur assise vérin bas	47 - 61 cm
Réglage hauteur assise vérin haut	63 - 89 cm
Réglage hauteur assise vérin extra-haut	78 - 101 cm
Dimensions assise (diamètre)	40 cm
Épaisseur assise	7 cm
Dimensions dossier (H x l)	25 x 39 cm
Réglage hauteur dossier	24 - 42 cm
Amplitude hauteur dossier	18 cm
Mode de réglage dossier	Continu
Réglage inclinaison dossier (av/ar)	+11° -21°
Mécanique	Fixe/Inclinable/Balance
Réglage inclinaison assise (av/ar)	+6° -6°
Amplitude inclinaison d'assise	12°
Diamètre base	68 cm/Option 60 cm
Diamètre roulettes	6,5 cm
Poids utilisateur max	120 kg
Garantie	5 ans

## Points forts

- Assise biseautée réduisant les compressions
- Dossier pivotant en format accoudoir
- Idéal pour poste dynamique et assis-debout
- Configuration adaptée au secteur médical
- Siège compact et léger

## + Options

- Configuration antistatique
- Dossier rotatif
- Pédale de réglage en hauteur
- Accoudoirs 3D
- Assise avec mousse renforcée (+ 2 cm)
- Revêtement PUXX
- Assise fixe / inclinable / balance
- Diamètre base en option 60 cm
- Roulettes freinées



Taux de recyclé **10%**  
Taux de recyclabilité **90%**



# Sièges Amazone | Jumper



Support de bras rotatif 360



Jumper assise large



Jumper version barrage



**Le siège Amazone est idéal pour retrouver une posture saine et dynamique sur des postes assis-debout ou mobiles.**

La forme de l'assise permet un angle ouvert entre les membres inférieurs et le tronc, une position « ouverte » du bassin, et soutient ainsi la courbe naturelle de la colonne vertébrale, tout en ayant les pieds bien ancrés au sol.

Grâce à de multiples configurations et finitions, l'Amazone convient à de nombreux environnements de travail spécifiques (médical, antistatique, etc.).

Le siège Jumper possède quant à lui les mêmes caractéristiques techniques mais convient davantage aux personnes ayant un bassin plus large.

## Points forts

- Assise type selle
- Position assis-debout dynamique
- Faible encombrement (base ø 54 cm)
- Disponible avec dossier et accoudoirs
- 3 mécaniques différentes (fixe, bascule et balance)

## + Options

- Configuration antistatique / salle blanche
- Configuration médicale (sans coutures)
- Accoudoirs 2D, 4D, A9, 360
- Assise avec mousse renforcée (+ 2 cm)
- Assise évidée coccyx
- Dossier
- Roulettes freinées
- Revêtement tissu ou PVC
- Traitement feu simili cuir EN1021/1-2
- Pédale de réglage en hauteur

## Données techniques

Réglage hauteur assise standard	57 - 76 cm	
Réglage hauteur assise vérin bas	49 - 63 cm	
Réglage hauteur assise vérin haut	64 - 89 cm	
Dimensions assise (l x p)	Amazone : 34 x 30 cm	Jumper : 44 x 30 cm
Épaisseur assise	5 cm	
Réglage inclinaison assise (av/ar)	+3° / -8°	
Amplitude inclinaison assise	11°	
Dimensions dossier (H x l)	21 x 32 cm	
Réglage hauteur dossier	9 - 22 cm	
Amplitude hauteur dossier	13 cm	
Diamètre base	Standard 54 / option 50 / 60 / 68 cm	
Diamètre roulettes	Standard 6,5 / option 5 cm	
Poids utilisateur max	120 kg	
Garantie	5 ans	



Taux de recyclé **10%**  
Taux de recyclabilité **80%**

# Siège Gamme Support



Version Support Rectangle



Version Support Tabouret



Version Support Selle



TECHNIQUE / PRODUCTION

Les sièges Support sont particulièrement adaptés aux environnements techniques et assurent un confort durable aux professionnels qui alternent régulièrement les postures assise et debout, ou souhaitent travailler en position assis-debout (caisses des magasins, laboratoires, cabinets de dentistes, etc.).

Chaque modèle possède des spécificités uniques, permettant à l'utilisateur de choisir celui qui correspond le mieux à sa morphologie et à ses besoins. La profondeur réduite de l'assise du Support Rectangle convient ainsi aux très petites morphologies. L'assise du Support Selle favorise quant à elle une posture assis-debout très dynamique.

## Données techniques

Réglage hauteur assise standard (vérin extra-haut)	59 - 83 cm
Réglage hauteur assise vérin extra-bas	38 - 47 cm
Réglage hauteur assise vérin bas	41 - 55 cm
Réglage hauteur assise vérin medium	45 - 58 cm
Réglage hauteur assise vérin haut	52 - 70 cm
Dimensions assise Rectangle (l x p)	45 x 24 cm
Diamètre assise Tabouret	35 cm
Dimensions assise Selle (l x p)	41 x 38 cm
Densité mousse assise	65 kg/m <sup>3</sup>
Dimensions dossier standard (H x l)	23 x 38 cm
Dimensions dossier haut (H x l)	30 x 38 cm
Mode de réglage du dossier	Crans
Amplitude hauteur dossier standard	8 cm
Réglage inclinaison dossier Selle/Rect./Tab. (av/ar)	- 15° / + 14°
Densité mousse dossier	65 kg/m <sup>3</sup>
Diamètre base	54 cm
Diamètre roulettes	4,5 cm
Poids utilisateur max	110 kg
Garantie	10 ans

## Points forts

- Gamme modulaire et polyvalente
- Robustesse exceptionnelle
- Gamme idéale pour posture assis-debout
- Simplicité d'utilisation
- Nombreuses options disponibles

## + Options

- Accoudoirs
- Repose-pied circulaire
- Roulettes autobloquantes ou patins
- Différents revêtements : laine, lavable,
- Cuir, velours, etc.



Taux de recyclé **34%**  
Taux de recyclabilité **90%**

# Siège Lumo



## Le siège Lumo ErgoExpert

Le siège Lumo est une solution de la marque ErgoExpert. Pour plus de détails, rendez-vous en page 6.

Le siège Lumo est un siège compact et polyvalent particulièrement adapté aux environnements techniques tels que l'industrie, les laboratoires, etc. Doté de trois réglages essentiels, il offre une flexibilité optimale pour répondre aux besoins individuels.

Il permet un soutien lombaire efficace, que ce soit en position basse ou haute. Cette caractéristique lui assure un confort personnalisé, adapté à chaque utilisateur.

La rapidité et l'intuitivité des réglages font de cet équipement un choix idéal pour la prévention des troubles musculosquelettiques, tout en le rendant parfaitement adapté à un usage multi-utilisateur, grâce à sa facilité d'ajustement.

## Données techniques

Réglage hauteur assise	48 – 64 cm
Dimensions assise (l x p)	42 x 41 cm
Épaisseur assise	6 cm
Réglage profondeur assise	43 – 30 cm
Dimensions dossier (H x l)	31,5 x 40 cm
Amplitude hauteur dossier	20,7 cm
Mécanique	Fixe
Réglage hauteur accoudoirs (l x p)	17,3 – 23,7 cm
Nettoyage Assise et dossier	Chiffon humide avec du savon et rinçage à l'eau claire
Amplitude hauteur accoudoirs	6,3 cm
Diamètre base	63,2 cm
Diamètre roulettes	5 cm
Poids utilisateur max	100 kg
Garantie	2 ans

## Points forts

- Simplicité des réglages
- Soutien lombaire
- Adapté à un usage multi-utilisateur

## + Options

- Accoudoirs (avec réglage de la hauteur uniquement)
- Dossier court
- Repose-pieds cerclé



Taux de recyclé **67%**  
Taux de recyclabilité **95%**

## Siège Steady



Version base noire

Version base patins



Le tabouret ergonomique ou repose-fesses Steady est conçu pour apporter un soutien ponctuel et de courte durée à ceux qui travaillent majoritairement debout. Son assise en PU offre une assise agréable, et la partie arrière de celle-ci permet de bien caler le bassin de l'utilisateur. Grâce à différentes bases, toutes très robustes, il peut s'adapter à différents environnements de travail où la place est limitée.

### Points forts

- Robustesse à toute épreuve
- Assise en PU avec cale postérieure
- Multiples configurations de base
- Disponible en version antistatique

### + Options

- Configuration antistatique
- Traitement feu EN1021/1-2
- Base pliable pour espaces confinés
- Roulettes freinées en charge
- Patins
- Base pliante

Taux de recyclé **10%**  
Taux de recyclabilité **80%**

## Siège Jolly



Inspirée de la forme des selles de vélo, le siège assis-debout Jolly offre une assise pratique et confortable et peut être utilisé dans de nombreux espaces de travail. Son format compact permet ainsi une utilisation optimale en toutes situations. Grâce à sa mécanique simple et robuste, ce siège assis-debout représente un bon investissement en terme de durabilité. Extrêmement solide et prévu pour une utilisation dans divers environnements de travail, il est garanti sur une durée de 5 ans.

### Points forts

- Tabouret extrêmement compact
- Format optimal pour l'assis-debout
- Assise souple et confortable
- Disponible avec roulettes ou patins

### + Options

- Roulettes freinées
- Revêtement tissu
- Traitement feu simili cuir FMVSS 302, classe b/stamskin EN1021/1-2
- Pédale de réglage en hauteur
- Assise fixe/Balance

Taux de recyclé **10%**  
Taux de recyclabilité **80%**

### Données techniques

	Steady	Jolly
Réglage hauteur assise standard	66 - 83 cm	54 - 72 cm
Réglage hauteur assise vérin bas	-	46 - 60 cm
Réglage hauteur assise vérin haut	-	61 - 86 cm
Réglage hauteur assise vérin extra-haut	-	74 - 97 cm
Dimensions assise (l x p)	35 x 24 cm	44 x 34 cm
Épaisseur assise	6 cm	7 cm
Mécanique	Fixe/Inclinable	Fixe/balance

	Steady	Jolly
Réglage inclinaison assise (av/ar)	+12°/-2°	-
Amplitude inclinaison d'assise	14°	-
Diamètre base	54 cm	Standard 54/Option 50/60/68/50/60/68 cm
Diamètre base pliante	46 cm	-
Diamètre roulettes	6,5 cm	Standard 6,5/Option 5 cm
Poids utilisateur max	120 kg	120 kg
Garantie	5 ans	5 ans

# Siège Kango



Assise cylindrique



## Le Kango est un support assis-debout simple et peu encombrant.

Son piètement en forme de fer à cheval, en acier enrobé de PVC antidérapant, lui confère une bonne stabilité d'assise. L'assise cylindrique, en mousse de polyuréthane, est réglable en hauteur (vérin à gaz) et dotée d'une poignée intégrée pour faciliter le déplacement du siège.

Le Kango est également disponible en version inoxydable, adaptée aux environnements plus agressifs tels que l'agroalimentaire. La hauteur d'assise est alors réglable par cliquet.

## Points forts

- Faible encombrement
- Réglage en hauteur
- Stabilité

## Données techniques

Réglage hauteur assise	75 - 98 cm
Réglage hauteur assise version inox (réglage à crans)	71 - 99 cm
Dimensions assise (l x diam)	34 x 10 cm
Diamètre base	50 cm
Poids utilisateur max	120 kg
Garantie	2 ans

# Siège Semisitting



Assise anatomique



Version sans dossier



TECHNIQUE / PRODUCTION

**Le Semisitting permet d'adopter une position dynamique assis-debout, grâce à son mécanisme de bascule décentrée, réglable en fonction du poids de l'utilisateur.**

Le design de ce siège garantit une bonne répartition des appuis et maintient la courbure du dos sans effort. Son assise anatomique, large et rembourrée, est conçue pour soulager la pression au niveau des membres inférieurs.

Le Semisitting convient aux postes avec peu d'espace sous le plan de travail, quelle que soit leur hauteur, grâce aux différentes tailles de vérin disponibles.

## Points forts

- Posture dynamique assis-debout
- Mécanisme de bascule décentrée
- Assise large anatomique
- Simplicité d'utilisation

## Données techniques

Réglage hauteur assise standard	57 - 74 cm
Réglage hauteur assise vérin bas	46 - 55 cm
Réglage hauteur assise vérin moyen	50 - 62 cm
Réglage hauteur assise vérin haut	61 - 79 cm
Dimensions assise (l x p)	45 x 32 cm
Dimensions dossier standard (H x l)	35 x 30 cm
Dimensions dossier court (H x l)	32 x 17 cm
Amplitude hauteur dossier	5 cm
Mode de réglage dossier	Continu
Réglage écartement accoudoirs	44 - 51,5 cm
Mécanisme	Basculante/décentrée
Amplitude inclinaison d'assise	16°
Diamètre base	49 cm
Diamètre roulettes	4,5 cm
Poids utilisateur max	120 kg
Garantie	5 ans

## + Options

- Sans dossier
- Dossier bas
- Repose-pieds circulaire
- Roulettes autobloquantes ou patins
- Sans mécanisme de bascule
- Mécanisme asynchrone avec dossier rabattable pour la grande distribution
- Différents revêtements : tissu, lavable, antibactérien



Taux de recyclé **28%**  
Taux de recyclabilité **95%**



## Sièges

### Spécifique

Un siège se doit de correspondre au plus près à la morphologie de son utilisateur, que celle-ci soit « standard » ou bien particulière. Notre gamme de sièges comprend une sélection de solutions pointues, destinées à équiper toute personne ayant une morphologie spécifique, des contraintes physiques précises ou bien une activité particulière. Leur configuration et leurs options permettront ainsi à leur utilisateur de s'adapter plus facilement à son environnement de travail, tout en bénéficiant d'un niveau de confort optimal et d'un nombre de fonctionnalités étendu.

## SOMMAIRE

Siège Pico .....	p. 56
Siège Jules .....	p. 56
Siège Bodybilt .....	p. 57
Siège Maxx .....	p. 57
Siège Secur 24 .....	p. 58
Siège Throna 24 .....	p. 59
Siège Mini 2300 .....	p. 60
Sièges 5000 et 2300 Arthrodèse .....	p. 61
Siège Tilto .....	p. 62
Siège Standard Free .....	p. 63
Sièges Coxit 5000 et 2300 ...	p. 64
Siège Stando .....	p. 65

## Siège Pico



Pico version hêtre



Pico version PU



Pico version Stamskin



**Le modèle Pico est particulièrement adapté à des positions de travail proches du sol, avec une hauteur d'assise minimum de 35 cm.**

Sur ce modèle, le réglage en hauteur s'actionne grâce à un cercle sous l'assise, et est donc accessible avec les 2 mains. Disponible en configuration hêtre, avec une structure bleue, verte, rouge ou jaune, le siège Pico convient aux métiers de la petite enfance et de l'éducation, grâce notamment à des manettes pensées pour être non-accessibles aux enfants. Il est idéal pour les collectivités.

### Points forts

- Hauteur d'assise minimum de 35 cm
- Siège extrêmement compact (base ø 54 cm)
- Idéal pour les métiers liés à la petite enfance
- Disponible en bois, polyuréthane ou stamskin
- Réglage en hauteur accessible des deux mains
- Garantie 5 ans

### + Options

- Configuration PU (polyuréthane)
- Traitement feu EN1021/1-2 (PU uniquement)
- Roulettes freinées
- Base diamètre 50 cm
- Configuration Stamskin (assise rembourrée)



Taux de recyclé **15%**  
Taux de recyclabilité **90%**

## Siège Jules



**Le siège Jules est parfaitement adapté aux tâches effectuées par les adultes travaillant dans le milieu éducatif.** Le dossier pivotant à 360° permettra un appui optimal des bras ou du dos tout en favorisant une assise dynamique.

### Points forts

- Pivote à 360°
- Protège la colonne vertébrale
- Augmente la mobilité

### + Options

- Dossier réglable en hauteur

### Données techniques

	Jules	Pico		Jules	Pico
Réglage hauteur assise standard	36 - 43 cm	35 - 49 cm	Amplitude hauteur dossier	6 cm	-
Réglage hauteur assise vérin bas	-	32 - 40 cm	Mécanique	Fixe	Fixe
Réglage hauteur assise vérin haut	-	39 - 53 cm	Diamètre base	60 cm	54 cm
Réglage hauteur assise vérin extra-haut	-	46 - 60 cm	Diamètre roulettes	5 cm	6,5 cm
Diamètre assise	38 cm	35 cm	Poids utilisateur max	100 kg	120 kg
Épaisseur assise	8 cm	5 cm	Garantie	2 ans	5 ans
Dimensions dossier (H x l)	10 x 52 cm	21 x 32 cm			



## Siège Bodybilt



Sans tête-tête



### Points forts

- Conçu pour des utilisateurs jusqu'à 227 kg
- Soutien lombaire gonflable
- Précision et étendue des réglages morphologiques
- Assise incurvée pour une meilleure répartition des pressions
- Mouvement apporté par la mécanique de bascule décentrée

### + Options

- Accoudoirs 4D
- Appui-tête
- Différents revêtements

L'ergonomie est un critère nécessaire pour toutes les morphologies, y compris les plus corpulentes. Le siège Bodybilt bénéficie des meilleures fonctionnalités de réglage, de mouvement et de maintien, combinées à une robustesse et une conception exceptionnelle. C'est une solution durable et sûre pour les utilisateurs jusqu'à 227 kg. L'assise incurvée du Bodybilt est étudiée pour apporter une plus grande surface de contact sur les parties latérales des cuisses et entre celles-ci, et ainsi mieux répartir les pressions occasionnées par la station assise. Elle apporte soulagement et confort au niveau des membres inférieurs.

## Sièges Maxx



Maxx  
Taille M



Appui-tête



### Points forts

- Poids max utilisateur jusqu'à 250 kg
- Existe en trois tailles (S, M, L)
- Robustesse à toute épreuve
- Garantie 5 ans

### + Options

- Configuration antistatique
- Appui-tête
- Accoudoirs
- Roulettes freinées
- Soutien lombaire gonflable
- Revêtement tissu
- Traitement feu similicuir FMVSS 302, classe b/Trevira, Stamskin EN1021/1-2

Supportant jusqu'à 250 kg, les sièges Maxx sont conçus spécialement pour les personnes ayant une carrure importante. Très robustes, ces sièges sont fabriqués à partir de matériaux de haute qualité, offrant ainsi une véritable solidité au produit et une très bonne qualité d'assise. Afin de s'adapter parfaitement à la morphologie de l'utilisateur, les sièges Maxx sont disponibles en trois tailles : S, M et L.

### Données techniques

	Bodybilt	Maxx S	Maxx M	Maxx L
Réglage hauteur assise standard	44 - 53 cm	47 - 61 cm		
Réglage hauteur assise vérin bas	32 - 41 cm	-		
Réglage hauteur assise vérin haut	-	55 - 74 cm		
Dimensions assise (l x p)	62 x 54 cm	50 x 53 cm	57 x 53 cm	65 x 53 cm
Réglage profondeur assise	50 - 58 cm	-	-	-
Épaisseur assise	10 cm	6 cm	8 cm	
Dimensions dossier (H x l)	54 x 52 cm	50 x 46 cm		50 x 56 cm
Réglage hauteur dossier	54 - 64 cm	57 - 65 cm		
Amplitude hauteur dossier	9 cm	8 cm		
Mode de réglage dossier	Crémaillère	Continu		
Amplitude inclinaison dossier	15°	23°		
Réglage hauteur appui-tête	8 - 15 cm	2 - 10 cm		

	Bodybilt	Maxx S	Maxx M	Maxx L
Mécanique	Basculante/décentrée	Fixe		
Réglage inclinaison assise (av/ar)	+ 4° / -17°	-		
Amplitude inclinaison d'assise	21°	-		
Dimensions accoudoirs (l x p)	11 x 26 cm	10 x 28 cm		
Réglage hauteur accoudoirs	10,5 - 23 cm	14,5 - 23 cm		
Amplitude hauteur accoudoirs 4D	12 cm	8,5 cm		
Écartement max accoudoirs	63 cm	76 cm		
Diamètre base	68 cm	70 cm		
Diamètre roulettes	5,5 cm	7,5 cm		
Poids utilisateur max	227 kg	250 kg		
Garantie	3 ans	5 ans		



Taux de recyclé **10%**  
Taux de recyclabilité **85%**

## Siège Secur 24



Extrêmement robuste, le siège Secur 24 dispose des réglages nécessaires pour être ajusté à la morphologie de l'utilisateur et ainsi procurer confort et maintien en position assise. Les manettes de réglages sont accessibles des deux côtés de l'assise pour plus de praticité.

Seul fauteuil 24/24 qui propose des accoudoirs rabattables réglables en hauteur, le Secur 24 maintient le dos efficacement grâce à son dossier baquet, complété d'un soutien lombaire ajustable en profondeur.

### Points forts

- Manettes bilatérales
- Dossier baquet
- Soutien lombaire
- Appui-tête modulable
- Robustesse à toute épreuve

### Données techniques

Réglage hauteur assise	41 - 53 cm
Dimensions assise (l x p)	52 x 53 cm
Amplitude profondeur assise	10 cm
Dimensions dossier (H x l)	59 x 52 cm
Amplitude inclinaison dossier	40°
Mécanique	Basculante/décentrée
Réglage inclinaison assise (av/ar)	+5°/-14°
Amplitude inclinaison assise	19°
Dimensions accoudoirs (l x p)	8 x 36 cm
Réglage hauteur accoudoirs 4D	25 - 35 cm
Diamètre base	71 cm
Diamètre roulettes	6,5 cm
Poids utilisateur max	230 kg
Résistance à l'abrasion*	Martindale 400 000
Garantie	5 ans

\*Autres revêtements sur demande.

### + Options

- Housse de protection pour l'appui-tête
- Revêtement cuir ou tissu 24/24
- Accoudoirs 4D
- Accoudoirs recouverts cuir ou tissu

# Siège Throna 24



**Le siège Throna 24 est l'allié robuste et fiable des environnements de travail exigeants.**

Conçu pour une utilisation 24h/24 intensive, il bénéficie d'un niveau de confort et de fonctionnalité ergonomique exceptionnel. Sa structure renforcée lui permet de résister à des conditions d'utilisation extrêmes.

Notre siège Throna 24 offre de nombreux réglages performants afin de s'adapter à la morphologie et aux besoins posturaux de chaque utilisateur. Il bénéficie d'un double réglage au niveau des lombaires et propose un angle d'inclinaison important (126°) pour offrir maintien et support en situation active comme de repos.

## Points forts

- Robustesse à toute épreuve
- Angle d'ouverture cumulé de 126° (position semi-allongée)
- Confort exceptionnel
- Nombreux réglages anatomiques

## Données techniques

Réglage hauteur assise	44 - 55 cm
Réglage hauteur assise vérin haut	61 - 81 cm
Dimensions assise (l x p)	51 x 41 cm
Amplitude profondeur assise	10 cm
Dimensions dossier (H x l)	63 x 51 cm
Amplitude inclinaison dossier	22°
Mécanique	Basculante/décentrée
Angle d'ouverture cumulé	126°
Amplitude inclinaison assise	16°
Réglage profondeur assise	41 - 51 cm
Dimensions accoudoirs (l x p)	6 x 36 cm
Réglage inclinaison accoudoirs	+90° / -15°
Réglage écartement accoudoirs	50 cm
Réglage hauteur accoudoirs 4D	16 - 27 cm
Diamètre base	70 cm
Diamètre roulettes	6 cm
Poids utilisateur max	200 kg
Résistance à l'abrasion*	Martindale 500 000
Garantie	10 ans

\*Autres revêtements sur demande.

## + Options

- Accoudoirs 4D
- Tissu, cuir intégral ou mixte
- Vérins alternatifs
- Personnalisations possibles sur demande
- Repose-pieds cerclé
- Double réglage lombaire

## Conformité aux tests

- UNI EN 1335-1+2+3
- BS5459-2+A2
- TUV SUD GS



Taux de recyclé **15%**  
Taux de recyclabilité **90%**

# Siège Mini 2300

SPÉCIFIQUE



**Le siège Mini 2300 est une solution ergonomique destinée aux personnes de petite taille.**

Son assise est particulièrement courte, afin de permettre un positionnement normal des membres inférieurs et assurer que le dos reste bien en contact avec le dossier.

Le dossier est quant à lui équipé d'un système de support lombaire pneumatique, offrant un confort de travail inégalé. Si le poste occupé se trouve en hauteur, le siège Mini 2300 peut être configuré avec un marche-pieds afin de faciliter et sécuriser l'accès au siège.

## Points forts

- Assise extra-courte
- Idéal pour les utilisateurs de petite taille
- Système de soutien lombaire gonflable (en option)
- Peut être équipé d'un marche-pieds
- Niveau de réglages multiples

## Données techniques

Réglage hauteur assise standard	46 - 59 cm
Réglage hauteur assise vérin bas	41 - 50 cm
Réglage hauteur assise vérin haut	54 - 73 cm
Réglage hauteur assise vérin extra-haut	60 - 85 cm
Dimensions assise (l x p)	46 x 39 cm
Épaisseur assise	7,5 cm
Dimensions dossier (H x l)	37 x 41 cm
Réglage hauteur dossier	37 - 46 cm
Amplitude hauteur dossier	9 cm
Mode de réglage dossier	Continu
Réglage inclinaison dossier (av/ar)	+11° / -21°
Amplitude inclinaison dossier	32°
Mécanique	Fixe/Synchrone
Réglage inclinaison assise (av/ar)	+6° / -6°
Amplitude inclinaison d'assise	12°
Densité mousse assise	35 kg/m <sup>3</sup>
Diamètre base	70 cm
Diamètre roulettes	5 cm
Poids utilisateur max	120 kg
Garantie	5 ans

## + Options

- Configuration antistatique
- Accoudoirs
- Mousse à mémoire de forme
- Roulettes freinées
- Support lombaire
- Revêtement tissu
- Traitement feu similicuir FMVSS 302, classe b/Trevira, Stamskin EN1021/1-2
- Assise fixe/inclinable/Synchrone
- Plateforme repose-pieds réglable



Taux de recyclé **10%**  
Taux de recyclabilité **90%**

# Sièges 5000 et 2300 Arthrodèse



Appui-tête pour 5000 Arthrodèse



Assise dissociée type « arthrodèse »



5000 Arthrodèse



2300 Arthrodèse

Les sièges 5000 et 2300 Arthrodèse s'adressent aux personnes ayant besoin d'un positionnement particulier du bassin et/ou des membres inférieurs (jambes et hanches). En effet, l'avant de l'assise est séparé en 2 volets inclinables indépendamment, afin que chaque côté puisse trouver sa position idéale et éviter les compressions, tout en conservant un bon maintien au niveau dorsal. Ainsi, la circulation sanguine n'est pas contrainte, et l'utilisateur peut travailler sans gêne et sans douleur, par exemple avec un membre en extension.

Le siège 5000 Arthrodèse est une version « large » du siège 2300 Arthrodèse. Il présente une surface d'assise plus étendue et un dossier plus haut, et est disponible avec mécanique Synchrone et appui-tête.

## Points forts

- Assise dissociée de type « arthrodèse »
- Format d'assise large et dossier adapté aux petits gabarits
- Système de soutien lombaire gonflable (en option)
- Adapté aux prothèses sur membres inférieurs
- Favorise la circulation sanguine

## Données techniques

	5000 arthrodèse	2300 arthrodèse
Réglage hauteur assise standard	46 - 59 cm	
Réglage hauteur assise vérin bas	41 - 50 cm	
Réglage hauteur assise vérin haut	54 - 73 cm	
Réglage hauteur assise vérin extra-haut	60 - 85 cm	
Dimensions assise (l x p)	52 x 52 cm	46 x 46 cm
Épaisseur assise	9 cm	7,5 cm
Réglage inclinaison assise (av/ar)	+3° / -11°	+6° / -6°
Dimensions dossier (H x l)	50 x 46 cm	37 x 41 cm
Réglage hauteur dossier	50 - 60 cm	37 - 46 cm
Amplitude hauteur dossier	10 cm	9 cm
Réglage inclinaison dossier (av/ar)	+3,5° / -32°	+11° / -21°
Mécanique	Synchrone	Fixe / Bascule
Réglage écartement accoudoirs	52 - 56 cm	46 - 53 cm
Réglage hauteur accoudoirs	22 - 30 cm	15 - 26 cm
Diamètre base	70 cm	
Diamètre roulettes	5 cm	
Poids utilisateur max	120 kg	
Garantie	5 ans	

## + Options

- Accoudoirs
- Mousse à mémoire de forme
- Roulettes freinées
- Support lombaire gonflable
- Appui-tête (uniquement 5000 Arthrodèse)
- Revêtement tissu / PVC
- Traitement feu similicuir FMVSS 302, classe b/trevira, Stamskin EN1021/1-2



Taux de recyclé **10%**  
Taux de recyclabilité **85%**

# Siège Tilto

SPÉCIFIQUE



Accoudoir hémisphérique



Fabriquée en  
Union  
Européenne



4 branches  
en H

## La base « type H »

Les bases 4 branches en H sont habituellement utilisées dans le domaine de l'ergothérapie, pour leurs propriétés de mobilité, de stabilité et d'encombrement. Les roues spécifiques de ce modèle offrent un coefficient de friction très faible, lui conférant une grande mobilité, essentielle pour des utilisateurs ayant des contraintes de mobilité ou de fatigabilité. Enfin, la présence d'un frein (manuel ou électrique) permet d'immobiliser instantanément le siège, pour que l'utilisateur puisse s'asseoir, se relever ou se transférer de manière sécurisante et autonome.

## Le Tilto combine les fonctionnalités d'un siège ergonomique très haut de gamme et d'une réelle aide technique à la mobilité.

Il est sans doute le plus élaboré et le plus prisé de nos sièges adaptés. Sa mécanique de bascule décentrée apporte une variation de posture optimale, ainsi qu'une assistance lors du passage en position debout, en cas de contraintes de mobilité, couplé par exemple à un système de relevage électrique (version Elektro). De nombreuses autres options électriques sont disponibles sur ce modèle.

Le Tilto dispose par ailleurs d'un niveau de réglage exhaustif, afin de s'adapter, de manière standard, à la plupart des morphologies. Il offre également un dossier haut et un système de soutien lombaire pneumatique.

### Données techniques

	Gasso	Elektro
Réglage hauteur assise base 100	48 - 58 cm	51 - 61 cm
Réglage hauteur assise base 150	51 - 66 cm	54 - 69 cm
Réglage hauteur assise base 200	56 - 76 cm	59 - 79 cm
Dimensions assise (l x p)	47 x 47 cm	
Réglage profondeur assise	44 - 54 cm	
Dimensions dossier EHD (H x l)	63 x 44 cm	
Dimensions dossier HD (H x l)	51 x 44 cm	
Amplitude hauteur dossier	10 cm	
Mode de réglage dossier	Continu	
Amplitude inclinaison dossier	17°	
Mécanique	Basculante/décentrée	
Réglage inclinaison assise (av/ar)	+7°/-14°	
Amplitude inclinaison d'assise	21°	
Réglage écartement accoudoirs	42 - 52 cm	
Amplitude écartement accoudoirs	10 cm	
Dimensions base (l x p)	54 x 54 cm	
Poids utilisateur max	150 kg	
Garantie	2 ans	

## Points forts

- Possibilité de vérin électrique (version Elektro) pour assistance au relevage
- Sécurité et autonomie grâce au frein à main
- Forte mobilité de la base type H
- Soutien lombaire gonflable
- Degré de personnalisation proche du sur-mesure

## + Options

- Dossier medium (HD) ou haut (EHD)
- Réglage en hauteur électrique (Elektro)
- Accoudoirs
- Appui-tête
- Assise mémoire de forme
- Supports de jambes

Nombreuses options disponibles : contactez-nous.

# Siège Standard Free



Repose-jambe amputée



**Le siège Standard Free offre une solution simple et efficace pour des besoins de positionnement sécurisant, autonome et ergonomique.**

Ce siège bénéficie de nombreux réglages permettant à chacun, quelle que soit sa morphologie, de se sentir bien assis et de favoriser un bon maintien du corps. Ces réglages sont très facilement accessibles, via des manettes comportant des indications claires et actionnables d'une simple pression.

Le siège Standard Free propose une mécanique très aboutie permettant une grande latitude de mouvement et de réglage.

Comme tous nos sièges adaptés, de très nombreuses options et configurations permettent d'apporter une réponse personnalisée et fonctionnelle, quasiment sur-mesure, par rapport aux contraintes ou handicap de chaque utilisateur.

## Points forts

- Sécurité et autonomie grâce au frein à main
- Mobilité de la base type H
- Simplicité et intuitivité des réglages
- Nombreuses configurations disponibles pour une adaptation optimale

## + Options

- Dossier bas
- Accoudoirs
- Différentes assises
- Supports de jambes

*Nombreuses options disponibles : contactez-nous.*

## Données techniques

Hauteur d'assise base 100	43 - 53 cm
Hauteur d'assise base 150	48 - 63 cm
Hauteur d'assise base 200	52 - 72 cm
Dimensions assise (l x p)	44 x 43 cm
Profondeur d'assise	42 - 48 cm
Dimensions dossier Standard (H x l)	43 x 37 cm
Dimensions dossier Small (H x l)	30 x 37 cm
Réglage en hauteur dossier	10 cm
Mode de réglage dossier	Continu
Réglage inclinaison dossier	23°
Mécanique	Free Float
Amplitude bascule d'assise	+6° à -7°
Longueur accoudoirs	selon version
Réglage en hauteur accoudoirs	selon version
Ecartement accoudoirs	39 - 49 cm
Dimensions base (l x p)	54 x 54 cm
Poids utilisateur max	150 kg
Garantie	2 ans

# Siège Coxit 5000 et 2300

SPÉCIFIQUE



Coxit 2300



**Les sièges Coxit 5000 et 2300 sont destinés à compenser les contraintes relatives au positionnement des membres inférieurs et du bassin lors de la station assise.**

En plus de la présence d'une base en H, ils sont conçus avec une assise de type « arthrodèse » équipée de 2 rabats réglables de manière indépendante sur l'avant de l'assise. Ce type de mécanique permet à l'utilisateur un positionnement différencié sur les 2 membres inférieurs, par exemple avec une hanche ou un genou en extension.

## Points forts

- Mécanique d'assise « arthrodèse » avec volets rabattables
- Idéal pour les contraintes posturales bassin/membres inférieurs
- Sécurité et autonomie grâce au frein et à la base type H
- Nombreuses configurations disponibles pour une adaptation optimale

## Données techniques

	Coxit 5000	Coxit 2300
Réglage hauteur assise	39 - 62 cm	36 - 58 cm
Dimensions assise (l x p)	52 x 52 cm	46 x 46 cm
Dimensions dossier (H x l)	50 x 46 cm	37 x 41 cm
Réglage hauteur dossier	50 - 60 cm	37 - 46 cm
Amplitude hauteur dossier	10 cm	9 cm
Mode de réglage dossier	Continu	Continu
Réglage inclinaison dossier (av/ar)	+3,5°/-32°	+11°/-21°
Mécanique	Inclinable	Fixe/Inclinable
Réglage inclinaison assise (av/ar)	+3°/-11°	+6°/-6°
Épaisseur assise	9 cm	7,5 cm
Réglage hauteur accoudoirs	22 - 30 cm	15 - 26 cm
Réglage écartement accoudoirs	52 - 56 cm	46 - 53 cm
Diamètre base	70 cm	
Diamètre roulettes	5 cm	
Poids utilisateur max	120 kg	
Garantie	5 ans	

## + Options

- Accoudoirs
- Différentes assises
- Appui-tête (uniquement sur le 5000)



# Siège Stando



**Le tabouret Stando est destiné à des applications assis-debout, où l'utilisateur doit concilier à la fois mobilité et stabilité.**

La base type H favorise les déplacements et réduit la fatigue grâce à ses roues spécifiques. Cependant, le système de frein à main peut aussi garantir une position de travail sécurisée et complètement fixe. Ses multiples réglages au niveau de l'assise et du dossier, ainsi que l'assise de format selle, offrent à chacun une posture de travail où le corps est exceptionnellement soutenu, soulagé et accompagné.

## Points forts

- Dynamisme de l'assise format selle
- Déplacements facilités par la base type H
- Système de frein à main sécurisant la position de travail
- Idéal pour tous les postes assis-debout
- Multiples configurations d'assises et de dossiers

## Données techniques

Hauteur d'assise standard	64 - 82 cm
Hauteur d'assise vérin haut	62 - 87 cm
Hauteur d'assise vérin bas	47 - 60 cm
Dimensions assise selle (standard/l x p)	44 x 43 cm
Dimensions dossier (H x l) standard	23 x 38 cm
Réglage en hauteur dossier	8 cm
Mode de réglage dossier	Crans
Réglage inclinaison dossier	+7° / -29°
Mécanique	Inclinable
Amplitude bascule d'assise	+ 18° à - 14°
Dimensions base	54 x 54 cm
Poids utilisateur max	120 kg
Garantie	2 ans

## + Options

- Accoudoirs
- 3 modèles d'assise
- Vérin électrique
- Différents revêtements
- Vérins alternatifs



## Plans de travail

### LA SEULE « BONNE » POSTURE EST LA PROCHAINE

Le mouvement et le dynamisme sont les clefs de notre bien-être physiologique. Il est essentiel de pouvoir s'installer correctement à son plan de travail et de bouger, que l'on soit dans un bureau, un atelier ou une école. De nombreux critères sont à prendre en compte, par exemple la hauteur du plan de travail, sa forme, sa conception ou encore ses propriétés d'accessibilité ; tout cela conditionne notre posture, notre bien-être et au final notre productivité.

Nos postes de travail sont tous pourvus d'un système de réglage en hauteur électrique, afin que l'outil s'adapte à l'Homme, et afin de proposer une réelle alternance des postures de travail.

## 3 RAISONS DE CHOISIR UN BUREAU À HAUTEUR VARIABLE



### Équilibrer sa posture

Pour une posture assise la moins contraignante possible, un siège doit être réglé par rapport à la morphologie de son utilisateur et non par rapport au bureau. Il est donc indispensable de disposer d'un système de réglage rapide et précis de la hauteur du plan de travail - afin que celui-ci puisse s'adapter à l'utilisateur et non l'inverse. Ainsi, les pieds sont bien en appui sur le sol, permettant une circulation sanguine optimale, évitant les compressions sur les membres inférieurs et apportant un équilibre dynamique lors de l'utilisation du siège. Les bras se positionnent dans l'alignement des accoudoirs, et reposent sur le bureau sans occasionner de tensions musculaires au niveau des épaules et cervicales.



### Limiter les douleurs et les Troubles Musculo-Squelettiques

La position immobile prolongée peut être source de douleurs et de divers problèmes de santé, dont les TMS. Plusieurs études montrent même que la posture assise prolongée est un facteur aggravant pour les risques d'obésité, de maladies cardio-vasculaires et de cancers. En position assise, la compression constante des disques de la colonne vertébrale nuit à leur nutrition et contribue à les dégrader de façon prématurée. L'alternance de postures et la grande liberté de mouvement que permet un bureau à hauteur variable aide ainsi à prévenir ces risques et à diminuer les douleurs, par exemple dans le cas de pathologies rachidiennes.



### Réduire la fatigue et améliorer la productivité

Le corps humain est fait pour le mouvement. En position assise prolongée, les mouvements sont limités, le rythme cardiaque ainsi que le flux sanguin ralentissent. Le sang tend à stagner au niveau des membres inférieurs, la pression exercée sur la face inférieure des cuisses lorsque le siège est trop haut peut aggraver ce phénomène. Ainsi, l'afflux sanguin vers les muscles (dos et cou notamment) se réduit et accentue ainsi l'effet de fatigue. Le fait de bouger, de travailler assis, puis debout, permet donc de se sentir moins fatigué. Ce dynamisme apporte une stimulation à la fois physiologique et psychologique, nous rendant plus concentrés et productifs.

# Bureau assis-debout Écho

BUREAU ASSIS-DEBOUT



Commande avec 4 positions mémorisables

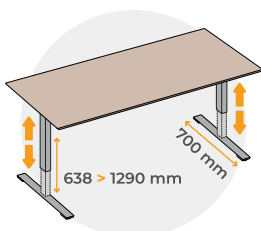

## Livraison 1 semaine



Bureaux	1200 x 800 mm
	1400 x 800 mm
	1600 x 800 mm
	1800 x 800 mm

Piètement blanc, revêtement mélaminé chêne clair



## Le bureau Écho ErgoExpert

Le bureau Écho est une solution de la marque ErgoExpert. Pour plus de détails, rendez-vous en page 6.

Le bureau assis-debout Écho vous permet d'alterner les postures de travail aisément et sur une grande amplitude. Travaillez assis, debout ou assis-debout, grâce à un réglage en hauteur électrique, rapide et silencieux. Le bureau Écho vous encourage à rester en mouvement pour améliorer votre bien-être, stimuler votre productivité et votre créativité.

Le bureau Écho dispose d'un plateau solide, au style élégant en chêne clair, fabriqué en France et certifié PEFC. Il est équipé d'une double motorisation avec boîtier de synchro, système réputé pour sa fiabilité et sa performance, ainsi que d'une fonction anti-écrasement. Sans entretoise, l'accès et le mouvement devant, derrière et sous le plan de travail sont facilités.

PLATEAU



## Points forts

- Alternance des postures assis-debout
- Ajustement précis à la posture de travail
- Formes et dimensions sur-mesure (plateaux)
- Système de réglage électrique rapide et silencieux
- Mémorisation réglage 4 hauteurs avec affichage digital
- Système basse consommation
- Montage rapide sans vis (5 min)



	Plateau	Piètement
Taux de recyclé	50%	13%
Taux de recyclabilité	98%	96%



## + Options

- Passage de câbles
- Goulotte de rangement de câbles
- Support d'unité centrale
- Extension avec 3<sup>ème</sup> pied
- Voile de fond

## Données techniques

Hauteur du plateau	63,8 - 129 cm	Revêtement plateau	Mélaminé haute résistance
Longueur des pieds	70 cm	Épaisseur plateau	2,5 cm
Motorisation	2 moteurs + boîtier synchro	Angle de biseau des chants	0,2 cm
Vitesse élévation électrique	4 cm / seconde	Finition pieds et colonnes	Blanc
Charge utile	60 kg / pied	Garantie systèmes	5 ans
Plateau	PPSM		

# Bureau assis-debout Delta



Cache-jambes

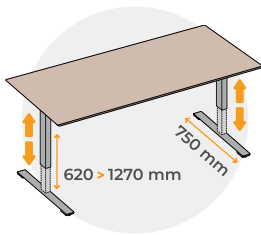

## Points forts

- Alternance des postures assis-debout
- Ajustement précis à la posture de travail
- Formes et dimensions sur-mesure
- Systèmes de réglage électrique fiable et performant
- Grande diversité de finitions
- Mémorisation réglage 2 hauteurs

**Les tables à hauteur variable Delta sont conçues dans l'idée d'espaces de travail plus humains, favorisant le bien-être de chacun et stimulant la créativité.**

Fabriquée au Danemark, cette gamme traduit l'expérience et l'expertise des Scandinaves lorsqu'il s'agit de concilier la fonction et le design. Les bureaux sont réglables en hauteur électriquement, rapidement et silencieusement sur une grande amplitude, afin de favoriser le mouvement et l'adaptation. Les plateaux des bureaux Delta sont fabriqués en Union Européenne. Ils sont certifiés FSC et EU Ecolabel. Nos bureaux ne comportent pas d'entretoise, afin de permettre l'accès et le mouvement devant, derrière et sous le plan de travail. Il est possible de synchroniser 3 pieds électriques, et d'intégrer un boîtier de réglage en hauteur avec fonction de mémorisation de 2 hauteurs différentes. Ce boîtier peut être connecté au smartphone via une application, pour une utilisation et une programmation personnalisées. Ces systèmes peuvent parfois s'installer sur des bureaux existants. Les plateaux sont solides (MDF) mais très fins (22 mm), afin de ne pas contraindre la posture naturelle du corps.

## + Options

- Mémorisation de réglage
- Trappe passe-câble centrale
- Passage de câbles
- Goulotte de rangement de câbles
- Voile de fond
- Tiroir de rangement
- Support d'unité centrale
- Colonnes rectangulaires (amplitude réglage 700 - 1200 mm ou 620 - 1270 mm)
- Colonnes rondes (amplitude réglage 620 - 1270 mm)
- Extension avec 3<sup>ème</sup> pied
- Roulettes pour bureau mobile

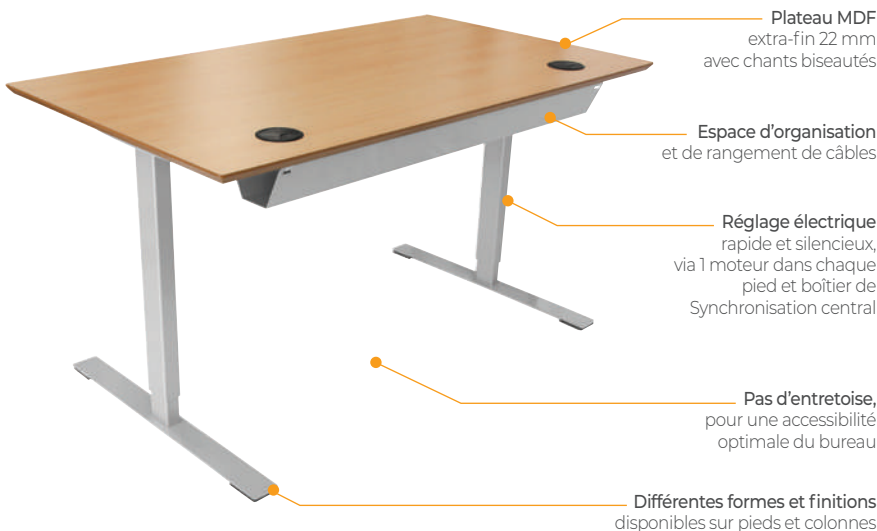

# Station mono-pied Delta



Espace de travail collaboratif



Fixation murale



## Points forts

- Station compacte et modulable
- R glage en hauteur rapide et silencieux
- Fixation murale ou autoportante
- Syst me de batterie en option

## + Options

- Bo tier de m morisati n de r glage
- Syst me sur batterie
- Roulettes

Les syst mes de bureau   hauteur variable Delta se d clinent aussi bien en station de travail mono-pied, autoportante, qu'en fixation murale.

Ce dispositif permet de cr er des stations de travail compactes et modulables, pour des postes partag s par plusieurs op rateurs ou dans le cadre d'une alternance des postures. Le r glage en hauteur  lectrique, rapide et silencieux, offre une adaptation optimale   la morphologie et aux besoins posturaux de chacun.

Gr ce   diff rentes formes originales et   un syst me de lien, ils peuvent  tre configur s en p le de multi-op rateurs, par exemple pour des espaces de travail collaboratifs.

## Donn es techniques

	Table Delta	Monopied Delta
Hauteur du plateau	62 - 127 cm (Version 650 mm) 70 - 120 cm (Version 500 mm) 64 - 87 cm (Version manuelle)	56 - 121 cm (Syst�me autoportant ou fixation murale)
Longueur des pieds	75 cm	
Vitesse �l�vation �lectrique	3,2 cm / seconde	3,8 cm / seconde
Charge utile	50 kg / pied	80 kg
Plateau	MDF	
Rev�tement plateau	Placage / stratifi� / linoleum	
Epaisseur plateau	2,2 cm	
Rayon coins de plateau (arrondi)	1 cm	
Angle de biseau des chants	50�	
Finition pieds et colonnes	Aluminium / blanc / noir / chrome (suppl�ment) / aluminium mat (suppl�ment)	Aluminium
Garantie syst�mes	5 ans	

## Mobilier & accessoires compl mentaires



Caissons mobiles 2 ou 3 tiroirs



Caisson coulissant

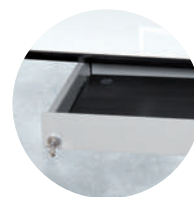

Tiroir verrouillable



Power Grommet

Nos mobiliers sont personnalisables   volont  : contactez-nous pour trouver la solution la plus adapt e   votre cahier des charges.

# Table de travail Indugo



La table de travail Indugo s'intègre aussi bien dans des petites structures que dans des grands centres d'opérations pour ainsi répondre précisément à votre besoin et à votre activité.

Grâce au réglage en hauteur et à nos différents accessoires en option, vous avez la garantie d'avoir tous vos outils à portée de main de façon à ce qu'elle soit ergonomique et ultra-modulable.

La structure 4 pieds lui confère une grande stabilité, permettant un travail précis et sécurisé de la part des opérateurs pour une charge allant jusqu'à 300 kg.

## Points forts

- Optimisation des flux physiques
- Fabrication 100% française
- Configurations et combinaisons multiples
- 100% personnalisables (logo, couleurs, dimensions)
- Possibilité de sur-mesure du matériau du plateau (bois massif, inox)

## + Options

- Mémorisation de réglage
- Accessoires (étagères, tiroirs, porte-outils...)

## Données techniques

Dimensions	1200 x 900 mm 1300 x 900 mm 1400 x 900 mm 1500 x 900 mm 1600 x 900 mm 1700 x 900 mm 1800 x 900 mm 1900 x 900 mm 2000 x 900 mm
Hauteur de plateau	70 - 110 cm
Épaisseur plateau	19 mm
Matériau plateau	Mélaminé
Charge maximale sur le plan de travail	300 kg
Finition pieds et colonnes	Acier mécanosoudée
Motorisation	Vérins hydrauliques à motorisation électrique
Garantie systèmes	5 ans

# Table de travail 2 pieds Gamme W

TABLE DE TRAVAIL



## Table de travail électrique 2 pieds, adaptée aux tâches de production, d'assemblage et d'emballage.

Cette table en acier permettra une résistance à l'usure et à la saleté. Sa structure renforcée lui confère une grande stabilité, ainsi qu'une capacité à supporter des charges élevées jusqu'à 400 kg selon la version.

Grâce à de nombreuses options et personnalisation, la série de tables W est adaptable pour optimiser l'ergonomie des activités spécifiques et exigeantes.

### Données techniques

Dimensions (plateaux standards)	1200 x 800 mm 1600 x 800 mm 2000 x 800 mm
Hauteur de plateau	70 - 115 cm*
Épaisseurs plateau	24 / 40 mm
Matériaux plateau	Stratifié / Vinyle / Acier
Charges maximales sur le plan de travail	90 / 200 / 300 / 400 kg
Finition pieds et colonnes	Acier laqué
Motorisation	Électrique
Garantie systèmes	5 ans

\* pour plateau avec charge maximale de 300 kg

### Points forts

- Plateau résistant aux rayures, aux liquides et produits chimiques
- Équipée de 2 moteurs
- Possibilité de sur-mesure : dimensions, matériaux (plateau avec découpe, PE 1000...), coloris du plan de travail
- Très bonne stabilité

### + Options

- Accessoires (étagères, suspensions...)  
> p. 73
- Roulettes

## Tables environnements spécifiques

- Structure de table traitée pour conduction ESD



Table ESD



Table soudure

- Charge maximale : 500 kg
- Emplacement pour pinces de fixation



# CONFIGUREZ VOTRE PLAN DE TRAVAIL

## Votre plan de travail sur-mesure pour répondre à votre besoin

Vous avez la possibilité de personnaliser votre table de travail 2 pieds  
Gamme W grâce à des accessoires variés.

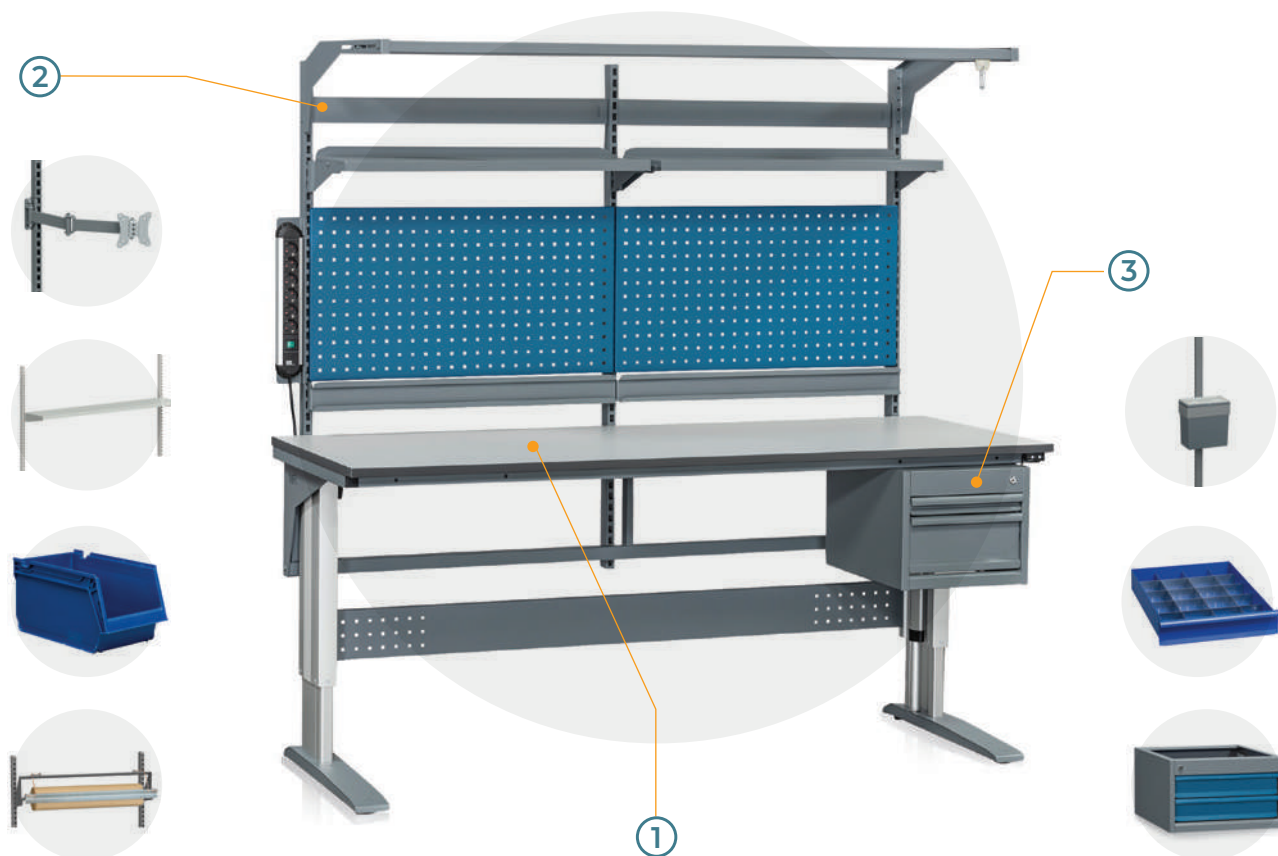

### Étape ①

Sélectionnez **les dimensions, le matériau et le coloris** de votre plan de travail.

### Étape ②

Sélectionnez **les accessoires pour la partie supérieure** du plan de travail : étagère, luminaires, bras flexibles...

- Maintien assuré par portique (670 ou 900 mm)

### Étape ③

Sélectionnez les **accessoires pour la partie inférieure** du plan de travail : tiroirs, rangements...



## Une personnalisation spécifique ?

Contactez votre conseiller pour une adaptation sur-mesure en fonction de votre cahier des charges.

## Station de travail Learnfit



Option panier de rangement



### Points forts

- Compact et mobile
- Grande amplitude de réglage
- Permet l'alternance de postures assis et debout

### + Options

- Panier de rangement

La station de travail Learnfit est un plan de travail idéal pour les postes temporaires mobiles ainsi que pour les espaces réduits. Grâce à un système de vérin à gaz, la hauteur se règle très facilement, permettant ainsi d'alterner les postures ou de travailler en assis-debout. Très compacte et montée sur roulettes, elle bénéficie d'un faible encombrement et représente un poste de travail idéal pour les activités demandant une certaine mobilité en espace restreint. Elle peut accueillir du matériel informatique, et est équipée d'accessoires facilitant l'organisation de son utilisateur, tels qu'un repose tablette intégré dans le plateau, ou un crochet pour suspendre un sac.

## Plateforme de travail assis-debout Oploft

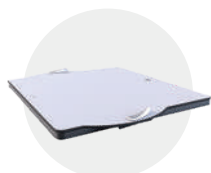

Plateforme très compacte une fois pliée



### Points forts

- Compact et mobile
- Idéal pour flex-office
- Grande amplitude de réglage

### + Options

- Chariot de rangement
- Bras support d'écran pour plateforme

La plateforme de travail assis-debout Oploft permet d'alterner les postures en toute simplicité. Elle se règle en hauteur sans force et de manière intuitive grâce à un système de vérin à gaz. Légère, compacte et dotée d'un design moderne, elle a été conçue pour être transportable d'un bureau à un autre, afin de s'adapter à l'évolution des habitudes et espaces de travail comme dans un cadre de flex office.

### Données techniques

	Learnfit	Oploft		Learnfit	Oploft
Dimensions plateau (l x p)	60,5 x 55,7 cm	78 x 60 cm	Surface min. nécessaire du plan de travail (l x p)	-	80 x 62 cm
Réglage hauteur	73,7 - 114,3 cm	3 - 42 cm	Nombre de crans de réglages	-	14
Amplitude de hauteur	40,6 cm	39 cm	Piètement en croix	54,8 cm	-
Encombrement total à plat (l x p x h)	-	78 x 60 x 3 cm	Charge maximale	6,8 kg	12 kg
Encombrement total déployé (l x p x h)	-	78 x 78 x 42 cm	Poids	-	12 kg
			Garantie	10 ans	2 ans



# Manutention

## LA MANUTENTION EST AU CŒUR DE NOMBREUX MÉTIERS

Manipuler ou déplacer des marchandises sollicite fortement les muscles et les articulations, mais ces actions peuvent également forcer l'opérateur à adopter des positions peu ergonomiques, augmentant ainsi le risque de blessures et de souffrances physiques sur le long terme. Des solutions pour faciliter les gestes liés à la manutention sont donc recommandées afin de limiter les mauvaises habitudes posturales et l'apparition de Troubles Musculosquelettiques.

# Chariot M-push



Le chariot M-push participe à la prévention des Troubles Musculo-squelettiques (TMS) grâce à son plateau supérieur à niveau constant. Celui-ci permet de charger et décharger des objets en conservant une bonne posture.

## Données techniques

Dimensions utiles (l x p x H)	1019 x 710 x 1017 mm	812 x 510 x 1000 mm
Dimensions plateau (l x p)	800 x 600 mm	600 x 400 mm
Charge utile du plateau	De 8 à 100 kg par tranche de 16 kg	De 8 à 90 kg par de tranche de 16 kg
Poids	36 kg	30 kg
Garantie	5 ans	

## Points forts

- Plateau supérieur en fils à niveau constant à ressort
- Plateau supérieur relevable avec maintien par aimants
- Poignée ovale avec protecteurs
- Équipé de 4 roulettes de 125 mm de diamètre à bandage caoutchouc silencieux dont 2 à frein
- Grille inférieure amovible

### Utilisation d'un chariot « standard »



● Mauvaise posture

### Utilisation d'un chariot M-push



● Bonne posture

## Chariot M-roll



Le chariot M-roll participe à l'amélioration des conditions de travail en évitant de soulever les charges lourdes grâce à son plateau à niveau constant à ressorts. La pose et dépose de la charge sont facilitées par l'absence de rebord.

### Données techniques

Dimensions utiles (l x p x H)	615 x 730 x 1713 mm
Charge utile du plateau	De 12 à 216 kg
Poids à vide	85 kg
Garantie	5 ans

### Points forts

- Plateau à niveau constant à ressorts
- Réglage de la tension possible, très précis par l'ajout ou le retrait de ressorts (6 kg)
- Socle grillagé
- 4 roulettes de 125 mm de diamètre à bandage caoutchouc non tachant, 2 fixes et 2 pivotantes

### + Options

- Système d'attelage
- Plaque de fond en PVC

## Chariot M-up



Version avec poignée



Le chariot ergonomique avec son fond mobile permet à l'utilisateur de travailler à hauteur constante et bénéficie d'un système de fonctionnement solide, fiable et sans maintenance.

La disposition des roues en losange permet une grande manoeuvrabilité du chariot sans effort.

### Données techniques

Dimensions utiles (l x p x H)	1400 x 700 x 620 mm	1000 x 650 x 580 mm	740 x 510 x 485 mm
Charge utile du plateau	De 20 à 100 kg par tranche de 10 kg		
Volume	615 L	380 L	180 L
Poids	51 kg	44 kg	34 kg
Disposition des roues	Losange	Losange	Rectangle*
Garantie	5 ans		

\* possibilité de disposer des roues en losange au moment du passage de la commande

\*\* la version 180L dispose de 4 roues pivotantes

### Points forts

- Construction en alliage d'aluminium anodisé : solide, résistant, léger et inaltérable
- Réglage facile de la résistance du fond de 20 à 100 kg, par tranche de 10 kg
- 2 roues fixes\*\* et 2 roues pivotantes de 125 mm de diamètre
- Pare-chocs circulaire en bord supérieur

### + Options

- Possibilité d'ajouter une poignée
- Pince en alu anodisé pour maintenir ensemble 2 chariots
- Roues avec freins
- Pare-chocs rouge



## Accessoires

### TRAVAILLER SAINEMENT POUR LIMITER L'APPARITION DES TMS

Aujourd'hui, les troubles musculo-squelettiques sont la première cause de maladies professionnelles en France et en Europe, au point de devenir un enjeu de santé publique. C'est également toute la performance des entreprises qui est menacée par une dégradation générale de la santé et du bien-être de ses travailleurs. L'apparition et le développement des TMS sont provoqués par un ensemble complexe de facteurs environnementaux, psychosociaux, organisationnels et biomécaniques - l'aménagement seul du poste de travail ne peut donc pas être d'une efficacité totale. Néanmoins, l'aménagement des postes de travail grâce à diverses solutions peut permettre de prévenir les «mauvaises» postures, elles-mêmes génératrices de TMS.

# 3 ÉTAPES CLEFS POUR UN POSTE DE TRAVAIL ERGONOMIQUE



Il est possible d'améliorer grandement un poste de travail au travers de 3 points élémentaires et **faciles à mettre en place**. Si elles ne dispensent évidemment pas d'un aménagement global, ces 3 étapes permettent de retrouver une posture saine, limitant les sollicitations, prévenant la fatigue et les TMS.



## 1 L'écran

### Recommandations

- Distance œil-écran entre 50 et 70 cm, ou plus facilement la longueur des bras tendus devant soi
- Bord supérieur de l'écran à hauteur des yeux
- Centre de l'écran entre 15-30° plus bas que les yeux (variable selon l'utilisateur et la correction visuelle)
- Adaptation à chaque opérateur

### Résultats

- Réglage grande amplitude de l'écran en hauteur, profondeur et inclinaison
- Adaptation immédiate et facile à chacun
- Gain de place sur le plan de travail
- Limite la fatigue visuelle et les tensions cervicales

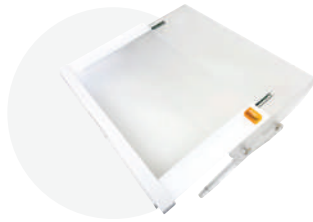

## 2 Les documents

### Recommandations

- Éviter le placement entre soi et le clavier
- Limiter les torsions verticales et latérales du cou lors de la lecture
- Placement dans une zone accessible et confortable visuellement, dans l'axe de l'écran

### Résultats

- Documents dans l'axe naturel de lecture, réglage en inclinaison
- Réorganise efficacement l'espace de travail
- Clavier proche du corps, dans la zone de confort
- Réduit la fatigue visuelle, les torsions cervicales et les tensions sur les bras/épaules (accès au clavier proche)



## 3 La souris

### Recommandations

- Éviter la « cassure » l'hyper-extension et la compression du poignet
- Réduire la distance clavier-souris, pour prévenir les sollicitations répétitives sur les bras et épaules
- Utilisation de raccourcis clavier afin de limiter les clics répétitifs et soulager la main

### Résultats

- Position de travail recentrée et symétrique, suppression des mouvements latéraux répétitifs
- Répartition de la charge de travail sur les 2 mains
- Boutons de raccourcis accessibles sur le RollerMouse
- Réduction de la fatigue, soulagement des douleurs dans les cervicales, épaules, bras et mains. Dos maintenu en contact avec le dossier



## Accessoires

### Souris, pointeurs et claviers

Nos outils de travail sur poste informatique tels que la souris peuvent être source d'inconforts et de douleurs lorsqu'ils sont mal utilisés ou inadaptés à leur utilisateur. Afin de prévenir l'apparition de ces TMS ou réduire les douleurs existantes, il est important de mettre en place des solutions ergonomiques permettant de travailler sur poste informatique. Notre gamme de souris et pointeurs permet ainsi d'améliorer le confort de travail, tout en s'adaptant aux contraintes biomécaniques de chacun.

## SOMMAIRE

La famille des RollerMouse .....	p. 83
Les souris verticales .....	p. 84
Les solutions de pointage et claviers .....	p. 85



## QU'EST-CE QU'UN POINTEUR CENTRAL ?



Un **pointeur central** est un outil informatique innovant permettant de remplacer la souris par un système de contrôle situé devant le clavier, dans l'axe des épaules et de limiter les gestes et extensions inutiles du bras. La posture de travail est donc droite, détendue et ouverte. L'adaptation à cet outil est agréable, rapide et intuitive, il procure ensuite un soulagement immédiat sur les cervicales, les épaules et les mains. Positionnez vos mains à plat sur les repose-mains, et du bout des doigts, bougez le curseur en déplaçant la barre mobile de gauche à droite, et de bas en haut. Les boutons vous donnent également accès à différentes fonctions très fréquemment utilisées telles que le clic gauche, clic droit, copier-coller, double clic et défilement de la page.

### Utilisation d'une souris « standard »



● Mauvaise posture

- Extension du bras
- Hyper-extension du poignet
- Douleurs et TMS cervicales, bras, coude et poignet

### Utilisation d'un pointeur central



● Bonne posture

- Limite les efforts d'extension des membres supérieurs
- Evite les mouvements répétitifs clavier-souris
- Zone de travail proche du corps dans l'axe des épaules
- Soulage les cervicales, épaules, coudes et poignets

## QU'EST-CE QU'UNE SOURIS VERTICALE ?



La **souris verticale** permet de retrouver une position « anatomique » du poignet lors du travail sur ordinateur, et de réduire les gênes et douleurs provoquées au niveau du poignet et du coude. Sa forme verticale replace la main dans l'alignement du bras, limitant ainsi fortement la torsion du radius et libérant le poignet de toute compression. Les souris verticales sont recommandées notamment aux personnes présentant les symptômes du syndrome du canal carpien, mais également dans le cadre de la prévention des TMS. Lors de sa prise en main, l'utilisateur n'effectue plus de mouvements de crispation souvent réalisés avec une souris standard, et peut ainsi réaliser ses tâches sans douleurs ni fatigue.

### Utilisation d'une souris « standard »

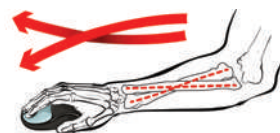

- Impose une position de main « à plat » induisant une compression du nerf médian
- Hyper-sollicitation des extenseurs des doigts et du poignet, s'insérant sur le coude
- Taille et forme souvent inadaptées à la main provoquant une flexion permanente de l'index

### Utilisation d'une souris verticale



- Offre une position plus naturelle du poignet
- Décompresse le nerf médian et prévient le syndrome du canal carpien
- Limite les hyper-extensions du poignet et des doigts pour prévenir les TMS du coude
- Réduit les contractions musculaires des doigts et soulage la main

# UNE SOURIS POUR CHAQUE MAIN

Aujourd'hui, les ordinateurs ont remplacé les machines et les activités ancestrales, et **les souris en sont l'outil de contrôle incontournable**. Pourtant celles-ci sont rarement conçues par rapport à l'Homme qui les utilise, mais plutôt par rapport à l'ordinateur – ce qui peut mener à des contraintes biomécaniques et impacter notre santé. En effet, l'utilisation de celles-ci génère tous les facteurs aggravants dans

l'apparition des TMS: charge musculaire statique prolongée, mouvements répétitifs, crispations, compressions nerveuses, etc.

Nous vous proposons donc une sélection de souris et de pointeurs d'une conception plus ergonomique, pour améliorer le confort de travail, réduire les douleurs et prévenir les TMS.

SOURIS, POINTEURS ET CLAVIERS



		RollerMouse Red / Red Plus	SliderMouse Pro Regular	RollerMouse Pro Regular	RollerMouse Mobile	X-Per 70	Unimouse	HE Break
<b>Caractéristiques</b>	Type	Pointeur central	Pointeur central	Pointeur central	Pointeur central	Verticale 70°	Souris ajustable 35-70°	Verticale 70°
	Droitier / Gaucher	Ambidextre	Ambidextre	Ambidextre	Ambidextre	Droitier	Droitier / Gaucher	Droitier / Gaucher
	Compatibilité	USB - PC et Mac (Plug and Play)	USB - PC et Mac (Plug and Play)	USB - PC et Mac (Plug and Play)	USB - PC et Mac (Plug and Play)	USB - PC et Mac (Plug and Play)	USB - PC et Mac (Plug and Play)	USB - PC et Mac (Plug and Play)
	Résolution en DPI	800 - 2400	600 - 2800	600 - 2800	600 - 3000	800 - 3200	800 - 2800	500 - 2500
	Nombre boutons programmables	7	6	6	5	6	6	5
	Nombre de tailles	2	3	3	1	1	1	3
	Sans fil	Oui	Oui	Oui	Oui	Oui	Oui	Oui
	Technologie	LED	Mécanique	LED	LED	LED	Optique	Laser
	Garantie	2 ans	2 ans	2 ans	2 ans	2 ans	2 ans	2 ans
<b>Performances</b>	Repos de la main	★★★★★	★★★★★	★★★★★	★★★★★	★★★	★★★★★	★★★
	Douleurs poignets	★★★	★★★	★★★	★★★	★★★★★	★★★★★	★★★★★
	Douleurs coude	★★★★★	★★★★★	★★★★★	★★★★★	★★★	★★★	★★★
	Douleurs épaules et cervicales	★★★★★	★★★★★	★★★★★	★★★★★	★	★	★



		SRM 80°	Penguin	EZ Mouse	HandShoe	M575	Nice Touch T2
<b>Caractéristiques</b>	Type	Verticale 90°	Verticale 90°	Verticale 80°	Semi verticale	Trackball	Pavé tactile
	Droitier / Gaucher	Droitier / Gaucher	Ambidextre	Droitier	Droitier / gaucher	Droitier	Ambidextre
	Compatibilité	USB - PC et Mac (Plug and Play)	USB - PC et Mac (Plug and Play)	USB - PC et Mac (Plug and Play)	USB - PC et Mac (Plug and Play)	USB - PC et Mac (Plug and Play)	USB - PC et Mac (Plug and Play)
	Résolution en DPI	800 - 3200	800 - 1600	500 - 2000	400 - 1200	400-1200	-
	Nombre boutons programmables	4	3	5	2	5	4
	Nombre de tailles	1	3	1	3	1	1
	Sans fil	Non	Oui	Oui	Oui	Non	Non
	Technologie	Laser	Laser	Laser	Laser	Laser	-
<b>Performances</b>	Garantie	2 ans	2 ans	2 ans	3 ans	2 ans	2 ans
	Repos de la main	★★	★★★	★★★	★★★★	★	★★
	Douleurs poignets	★★★★★	★★★★★	★★★★★	★★★	★★★	★★
	Douleurs coude	★★★	★	★	★	★★	★★
Douleurs épaules et cervicales	★	★	★	★	★★	★★★	

# La famille des RollerMouse

Caractéristiques techniques complémentaires > p. 82

La famille des RollerMouse offre une nouvelle façon de travailler, tout en garantissant confort et productivité. Les différentes versions permettent aux utilisateurs de choisir la configuration qui leur convient, tout en prenant en compte leur ressenti personnel ainsi que les contraintes techniques de leurs postes de travail.

## RollerMouse Red, Red Plus et Mobile



Repose-bras Red adaptable au RollerMouse Red / Red Plus > p 89



Version Red

Version Red Plus

Version Mobile

Star des pointeurs centraux, le RollerMouse Red allie un design élégant et une performance hors pair. Elle se différencie des autres modèles notamment grâce à sa barre de contrôle texturée et plus large que les autres, mais également par sa technologie offrant une grande précision d'utilisation. Ce modèle existe en version Red Plus, grâce à un repose-paumes plus étendu, procurant un soulagement et un confort inégalé. Disponible sans fil.

## RollerMouse Pro Regular



La barre de contrôle est intégrée au sommet du RollerMouse Pro Regular, afin de laisser un espace suffisant pour reposer vos mains confortablement sur toute la profondeur du pointeur central. Le repose-paumes se décline en différentes tailles et matériaux, pour s'intégrer facilement dans votre espace et vos habitudes de travail.

Taux de recyclé **53%**

## Points forts

### pointeurs centraux

- Répartition de la charge de travail sur les 2 mains
- Élimine les mouvements répétitifs et les tensions musculaires sur épaules et cervicales
- Intuitivité et facilité d'utilisation
- Zone de travail rapprochée du corps
- Outil complètement ambidextre

## SliderMouse Pro Regular



Alliant design minimaliste et fonctionnalités ergonomiques, le SliderMouse Pro Regular dispose d'une nouvelle barre de contrôle avec mécanique intuitive.

Repose-paume personnalisable.

Taux de recyclé **55%**



Housse de transport

## Données techniques

	RollerMouse Red / Red Plus	SliderMouse Pro Regular	RollerMouse Pro Regular	RollerMouse Mobile
Type de barre de contrôle	Libre (espace de travail - 18 cm)	Libre (espace de travail - 16,5 cm)	Libre (espace de travail - 18 cm)	Libre (espace de travail - 10 cm)
Supports de clavier ajustables en inclinaison	•	•	•	-
Largeur totale	42 cm	38,3 cm	38,3 cm	30,5 cm
Profondeur des supports de paumes	7 cm / 13 cm*	13 cm	13 cm	-
Garantie	2 ans			

\*version Red Plus

# Les souris verticales

Caractéristiques techniques > p. 82

## Souris X-Per 70



La souris X-Per 70 est la référence des souris verticales. Grâce à son degré de verticalité à 70°, elle permet à son utilisateur de travailler sur ordinateur fixe ou portable, dans une position plus naturelle et relâchée au niveau de la main et du poignet. Elle convient parfaitement aux mains de taille moyenne et deviendra votre allié au quotidien pour limiter la fatigue et les douleurs causées par la crispation de la main sur la souris.

En version sans fil, elle fonctionne sur batterie rechargeable.



### Le souris X-Per 70 ErgoExpert

La souris X-Per 70 est une solution de la marque ErgoExpert. Pour plus de détails, rendez-vous en page 6.

Taux de recyclé **10%**  
Taux de recyclabilité **100%**

## Souris HE Break



Grâce à sa forme ergonomique, la souris verticale HE Break permet à son utilisateur de travailler tout en adoptant une position naturelle du poignet et de la main. Elle dispose d'un système de signaux de couleurs qui l'incite à modifier ses habitudes d'utilisation de la souris pour limiter les risques d'apparition de TMS. La version «HE Break Large» conviendra aux mains de grande taille.

## Souris HandShoe



La forme particulière de la HandShoe permet à la main de reposer sur le corps de la souris dans une position relâchée et flottante, sans sollicitation excessive de la main, du poignet ou du pouce. Une pression minimale suffit pour cliquer, grâce à l'alignement des doigts sur les boutons de la souris.

## Souris Unimouse



La Unimouse est une souris ultra-personnalisable, disposant d'une inclinaison réglable de 35° à 70° et d'un support de pouce articulé, réglable quant à lui dans 3 axes (extension, rotation, longueur). Elle s'adapte à chaque utilisateur, mais permet aussi de modifier sans effort la position de la main, évitant ainsi les postures statiques prolongées.

## Souris SRM 80°



Tout comme ses consœurs, la souris SRM 80° propose une position de la main dans l'alignement du bras, mais se différencie par son fort degré de verticalité : 80°.

## Souris Penguin



La Penguin est utilisable aussi bien par les droitiers que les gauchers, mais peut également permettre de répartir la charge de travail en alternant de main. La plateforme repose-main étendue permet un plus grand confort, et réduit les efforts nécessaires au déplacement de la souris. 3 tailles sont disponibles pour convenir à chaque morphologie.

## Souris EZMouse



En alliant confort et fonctionnalités, la souris verticale EZMouse permet d'adopter une position plus naturelle du poignet. Son repose-paume dissociable permet d'éviter tout frottement avec la surface du bureau, pour prévenir l'apparition des premiers signes du syndrome du canal carpien.

### Données techniques

Taille de main	Souris Penguin
19 cm et plus	L
17 - 19 cm	M
Moins de 17 cm	S



# Les solutions de pointage et claviers

Caractéristiques techniques > p. 82

## Pavé tactile Nice Touch T2



Le Nice Touch T2 est un pavé tactile adaptable sur tout ordinateur, à placer idéalement en position centrale devant le clavier. La fonction clic sur le pad peut être désactivée, ce qui est particulièrement utile pour les problématiques de tremblement.

## Souris Trackball M575



La Souris Trackball M575 présente des boutons de commande classiques, mais contrairement à une souris standard, elle dispose d'une boule servant à déplacer le curseur sans solliciter le membre supérieur. Sa forme profilée limite les tensions liées à la préhension de la souris.

## Clavier Contour



Utilisation avec RollerMouse Red

Le clavier Contour apporte un confort de frappe optimal avec des touches souples et silencieuses. Spécialement conçu pour s'associer avec les RollerMouse, il offre une grande proximité entre la barre de contrôle et les touches du clavier, réduisant ainsi les mouvements effectués entre ceux-ci. La finition mate limite l'effet de brillance et réduit ainsi la fatigue visuelle.



Repose-paume  
Balance avec  
clavier Contour

## Clavier R-Go Break



Pavé numérique



Clavier



R-Go Split  
Break

Le clavier compact R-Go Break assure une position détendue et naturelle pendant la saisie, réduisant ainsi le risque de Troubles Musculosquelettiques. Ultra-fin et compact, il dispose de touches confortables avec un mécanisme spécial en ciseaux pour une frappe sans force ni douleur.

## Clavier Goldtouch



Le clavier Goldtouch est muni d'une articulation centrale permettant d'obtenir des orientations différentes entre les parties gauche et droite. La position des mains et avant-bras est beaucoup plus proche du référentiel anatomique. Cette posture permet de solutionner certaines difficultés de mobilité, incompatibles avec l'utilisation d'un clavier traditionnel.

### Données techniques

	Clavier Contour	Clavier Goldtouch	Clavier R-Go Break	Pavé numérique R-Go Break
Dimensions (L x l x H)	39,2 x 11,9 x 2,05 cm	34,3 x 14,3 x 2,5 cm	28,5 x 13,9 x 0,9 cm	8,7 x 13,9 x 1 cm
Poids	770 g	1500 g	310 g	96 g
Réglage inclinaison	3 niveaux	de 0 à 30°	-	-
Compatibilité	PC et Mac (plug and play)	PC et Mac (plug and play)	PC et Mac (plug and play)	PC et Mac (plug and play)
Sans fil / Filaire	Sans fil / Filaire	Filaire	Filaire	Filaire
Alimentation	2 piles AAA (fournies)	Câble USB	Câble USB	Câble USB
Layout	QWERTY, AZERTY, QWERTZ DE	QWERTY, AZERTY, QWERTZ DE	QWERTY, AZERTY, QWERTZ DE	-
Garantie	2 ans			



## Accessoires

### Supports de bras

De nombreuses situations de travail imposent des contraintes très élevées sur les membres supérieurs, le dos et les membres inférieurs, qui peuvent se traduire par des douleurs, des situations de TMS ou plus simplement une sensation d'inconfort. Pour améliorer son confort de travail, et limiter l'impact de la station immobile prolongée, il existe une multitude de solutions astucieuses, fonctionnelles et peu coûteuses. Très faciles d'installation, les repose-bras peuvent ainsi apporter un soulagement aux cervicales, épaules et bras lors de tâches répétitives ou de tensions prolongées.

#### SOMMAIRE

Edero .....	p. 87
Ergorest .....	p. 88
Jumborest .....	p. 88
X-Rest .....	p. 89
Contour Red .....	p. 89
Handi Mouse .....	p. 89
Handi Duo .....	p. 89
Posiflex .....	p. 89

# Support de bras Edero



Support pour utilisation debout



Fabriqu  au  
Union  
Europ enne

Le support de bras articul  Edero est id al pour les professionnels contraints d'effectuer des gestes r p titifs ou bien d'adopter des postures statiques pendant de longues p riodes, dans un bureau, en industrie, ou dans un laboratoire par exemple.

Il permet de compenser le poids du bras et de pr venir ou soulager les douleurs cervicales et lombaires en accompagnant les mouvements de l'utilisateur de mani re naturelle, dans toutes les directions.

L'utilisateur ajuste le niveau d'assistance en fonction du poids de son bras et des diff rentes t ches qu'il effectue,   l'aide d'un syst me de r glage pr cis.

## Le support de bras Edero existe en 4 configurations :

- Fixation  tau pour plan de travail
- Fixation sur si ge bras simple
- Fixation sur si ge bras double
- Support pour utilisation debout

## Donn es techniques

Poids du support de bras	2,5 kg
Amplitude de l'assistance	de 0,9 � 4,8 kg
Charge maximale	5 kg
Syst�me de support	Ressort ajustable
Syst�me de fixation	Pince, sur si�ge ou au sol
Garantie	2 ans

## Points forts

- Outil robuste et fiable
- Facile   installer
- S'adapte   toutes les morphologies
- 3 syst mes de fixation disponibles
- Existe en version simple ou double

# Supports de bras Ergorest | Jumborest

## Support de bras Ergorest



Utilisés seuls ou par paire, les supports de bras Ergorest sont conçus pour supporter les membres supérieurs et soulagent les tensions continues s'exerçant sur la nuque et les épaules. Les applications concernées vont du travail sur ordinateur (notamment grâce à la version avec tapis de souris) aux petits montages industriels, en passant par les travaux de précision.

Les Ergorest sont très mobiles, légers et fonctionnels, et leur installation est rapide par l'intermédiaire d'un système de pince de serrage sur le plan de travail. Chaque Ergorest est articulé sur 3 points : à la base, à la jonction du 1<sup>er</sup> et du 2<sup>ème</sup> segment de bras et au niveau de la gouttière repose-bras.

### Points forts

- Soulage les bras et les épaules dans les tâches répétitives et de précision
- Grande fluidité de mouvement
- Adaptation à chaque situation grâce à différentes versions

### Données techniques

	Ergorest
Système de fixation	Pince
Épaisseur du plan de travail	1,5 - 4,3 cm
Extension de la pince	3,6 - 6,4 cm
Charge maximale	12 kg (10 kg pour modèles avec rallonge d'axe vertical)
Garantie	2 an

	Réglage en hauteur	Longueur gouttière	Longueur segment sous support
Réf: 03008	0 - 7,5 cm	13 cm	9 cm
Réf: 03009	7,5 - 45 cm	13 cm	9 cm
Réf: 03011	7,5 - 45 cm	13 cm	13 cm
Réf: 03012	0 - 7,5 cm	20 cm	9 cm
Réf: 03018	0 - 7,5 cm	20 cm	13 cm
Réf: 03019	7,5 - 45 cm	20 cm	9 cm
Réf: 03030	7,5 - 45 cm	20 cm	13 cm

## Support de bras Jumborest Support



Option coussin similicuir lavable pour un meilleur confort

## Support de bras Jumborest Access



Jumborest Access



Utilisation comme station d'accueil amovible PMR

Le Jumborest Support est un support d'avant-bras peu encombrant et facile à installer en raison de sa fixation par arc-boutement, qui s'adapte aux plans de travail de 2 à 4 cm d'épaisseur. Son bras de fixation peut être implanté à 3 positions différentes sous son plateau (droite/centre/gauche) afin de s'adapter aux accoudoirs des fauteuils et à la morphologie de l'utilisateur pour le passage des jambes.

Élaboré au départ à partir de l'utilisation simultanée de 2 Jumborest Support, le Jumborest Access est une station d'accueil amovible PMR, mais également une solution très simple pour augmenter facilement la profondeur d'un plan de travail.

### Points forts

- Fixation et démontage simple, rapide et sans outil
- Surface facilement nettoyable et adaptée aux environnements industriels
- Faible surépaisseur par rapport au bureau

### Données techniques

	Jumborest Support	Jumborest Access
Système de fixation	Arc-boutement	
Épaisseur du plan de travail	2 - 4 cm	
Sur-épaisseur par rapport au plan de travail	0,5 cm	0,6 cm
Dimensions plateau (l x p)	16 cm (avant) / 29 cm (arrière) x 28 cm	69 x 38 cm
Charge maximale	100 kg	70 kg
Garantie	1 an	

SUPPORT DE BRAS



# Support de bras X-Rest

Ce support de bras dispose d'une surface large et souple qui permet de soulager les douleurs musculaires au niveau du cou, dos, bras et poignets et d'augmenter le confort de l'utilisateur. Il se fixe rapidement au bureau et augmente les espaces de travail les plus restreints.



## Le support de bras ErgoExpert

Le support de bras X-Rest est une solution de la marque ErgoExpert. Pour plus de détails, rendez-vous en page 6.

### Points forts

- Convient autant pour le travail assis que debout
- Fixation simple et rapide
- Soulagement des cervicales et des épaules



Pincins extensions



Taux de recyclé **20%**

Taux de recyclabilité **80%**



Options

- Pincins extensions pour plan de travail industriel

## Supports de bras et appuis-coudes

### Support de bras Contour Red



Le support de bras Contour Red peut s'associer au RollerMouse Red ou au RollerMouse Red Plus et corriger ainsi votre posture tout en vous offrant une facilité d'accès à votre clavier ou RollerMouse.

Retrouvez la gamme des RollerMouse en page 83

### Support de bras Handi Mouse



Le Handi Mouse est une extension indépendante, soulageant le bras qui manipule la souris.

### Support de bras Handi Duo



Ce support en 2 parties est plus flexible, et peut également s'adapter facilement aux plans de travail en angle. Les 2 parties sont indépendantes mais peuvent être solidarisées grâce à une patte de fixation fournie.

### Appuis-coudes mobiles Posiflex



Le système d'appuis-coudes mobiles Posiflex, idéal pour le travail de précision et/ou répétitif, aide à prévenir et réduire les tensions musculaires et les troubles musculo-squelettiques dans le haut du corps (épaules, cou, dos), tout en favorisant une bonne posture.

### Points forts

- Coussin moelleux pour le confort du coude
- Ajustement en hauteur muni d'une échelle graduée
- Tension réglable permettant de garder les bras plus près du corps
- Se nettoie facilement

#### Données techniques supports de bras

	Contour Red	Handi Mouse	Handi Duo	X-Rest
Dimensions (l x p)	61 x 25 cm	19 x 22,5 cm	32,5 x 23 cm	64 x 23,5 cm
Épaisseur	3 cm	3 cm	3 cm	2 cm
Revêtement	PVC	Lyra	Lyra	Similicuir
Épaisseur plateau recommandée	0,5 - 3 cm	2 - 2,5 cm	2 - 2,5 cm	1,5 - 3 cm
Garantie	2 ans			

#### Données techniques appuis-coudes

	Posiflex
Système de fixation	Sur vérin par serrage avec clé Allen
Charge maximale par appui-coude	68 kg
Réglage hauteur accoudoirs	44,5 - 66 cm
Amplitude tension accoudoirs	45°
Garantie	2 ans



## Accessoires

### Agencement du poste de travail

Nos modes de vie et de travail sédentaires entraînent un problème sanitaire de taille : Troubles Musculo-squelettiques (TMS), problèmes graves de dos, surpoids, mauvaises habitudes de postures, manque de tonicité, etc. Nombre de ces soucis de santé sont le résultat d'un manque d'ergonomie du poste de travail, où l'on travaille souvent plus de sept heures par jour. Ces maux peuvent être évités simplement en réorganisant son espace de travail et installant des solutions ergonomiques accessibles qui aident à placer les outils de travail dans la « zone de confort » de l'utilisateur.

## SOMMAIRE

Support documents Modulo .....	p. 92
Repose-poignets et tapis de souris Confort Gel .....	p. 93
Corner Key .....	p. 93
Support UC Anyway .....	p. 93
Tapis Anti-fatigue Ergomat .....	p. 93
Tapis Floorit .....	p. 93

# QU'EST-CE QU'UN SUPPORT DOCUMENTS ET POURQUOI L'UTILISER ?



**Si l'apparition de TMS est principalement due à la mauvaise posture adoptée au cours de la journée, elle est accentuée lors de la consultation de documents et prise de notes.**

En effet, selon une étude réalisée par un laboratoire indépendant de biomécanique (nous contacter pour en savoir plus) les documents consultés sont généralement placés soit sur un côté du clavier, soit entre l'opérateur et son clavier, sollicitant ainsi fortement les cervicales, trapèzes et deltoïdes. En plus d'encourager les sollicitations de ces zones, un mauvais placement des documents accentue le

risque de fatigue visuelle. Le mouvement des yeux et la distance effectués par ceux-ci en passant d'un document placé sur le côté ou en-dessous du clavier jusqu'à l'écran contraignent les yeux à faire rapidement la mise au point dans un laps de temps extrêmement court, et ce généralement de manière répétitive. Cela peut provoquer céphalées, vision floue, picotements et rougeur des yeux, ou encore fatigue mentale. Utiliser un support de documents, et adopter quelques bonnes habitudes permettent de limiter ces risques et de travailler de manière plus productive.

## Quels effets sur la posture ?

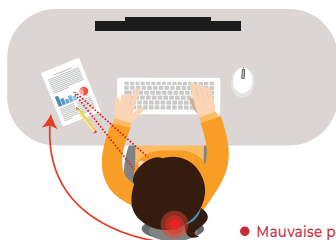

● Mauvaise posture

### Document situé sur le côté

- Torsion des cervicales
- Accentuation des symptômes de la fatigue visuelle
- Aller-retours répétitifs de la tête et des yeux entre le document et l'écran

> **Risque important de TMS**



● Mauvaise posture

### Document situé devant le clavier

- Forte sollicitation des trapèzes, deltoïdes et cervicales
- Courbure du dos et de la tête
- Aller-retours répétitifs de la tête et des yeux entre le document et l'écran

> **Risque important de TMS**

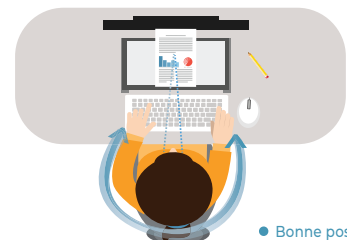

● Bonne posture

### Avec support documents

- Posture neutre grâce à l'alignement du document avec l'écran
- Limitation de la fatigue visuelle grâce au rapprochement du document vers l'écran
- Sollicitations minimales des régions dorsales et cervicales

> **Réduction du risque d'apparition de TMS**

# Support de documents Modulo



AGENCEMENT DU POSTE DE TRAVAIL

**Le support de documents Modulo est une solution simple et efficace permettant un agencement optimal du poste de travail, tout en offrant une lecture directe des documents, limitant ainsi les torsions cervicales et la fatigue visuelle.**

Il est doté d'un plateau coulissant pour assurer un bon soutien près du corps lors de la prise de notes. Grâce à un système très simple, son inclinaison est réglable sur 14 niveaux pour s'adapter aux contraintes du poste de travail et aux besoins de l'utilisateur.

## Données techniques

Hauteur partie arrière	9,5 - 12 cm
Dimensions (l x p)	51,4 x 38,5 cm
Dimensions plateau coulissant (l x p)	51,4 x 30 cm
Butée	0,7 cm sur les côtés et 1,3 cm au milieu
Poids	2,3 kg
Niveaux de réglage d'inclinaison	14
Plateau	Coulissant
Garantie	2 ans



## Le support de documents Modulo ErgoExpert

Le support de documents Modulo est une solution de la marque ErgoExpert. Pour plus de détails, rendez-vous en page 6.

## Points forts

- Conception simple et robuste
- Plateau coulissant pour faciliter la prise de notes
- Réglage en inclinaison
- Régllette pour guider la lecture de documents
- Position extra-plate pour une position basse de l'écran



Taux de recyclé **90%**  
Taux de recyclabilité **95%**

# Accessoires

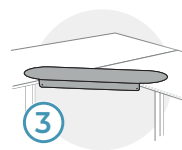
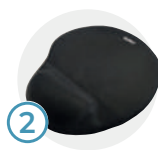

## 1 Repose-poignets Confort Gel

Avec sa garniture en gel et son revêtement en lycra, le Confort Gel offre une surface confortable de repos pour les poignets, afin de les soulager pendant la saisie informatique. Les mains sont légèrement surélevées par rapport au clavier, ce qui réduit l'hyper-extension des poignets.

## 2 Tapis de souris Confort Gel

Le tapis de souris Confort Gel offre également une zone d'appui surélevée souple et confortable, limitant les compressions et la cassure du poignet lors de la manipulation de la souris.

## 3 Corner Key

Le Corner Key permet de créer facilement un accès droit sur des zones de travail en angle, afin de favoriser des appuis symétriques et des postures moins contraignantes.

### Points forts

- Appui souple et confortable
- Limite l'hyper-extension du poignet
- Réduit les compressions

### Données techniques

	Repose-poignets Confort Gel	Tapis de souris Confort Gel	Corner Key
Largeur	49 cm	22,5 cm	66 cm
Profondeur	9 cm	24,5 cm	23 cm
Hauteur	2 cm	2 cm	-
Garantie	2 ans		1 an

- Corrige instantanément la posture
- Adaptable à tous les plans de travail
- Installation facile (aucun système de fixation requis)

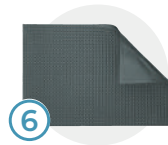

## 4 Tapis de sol Floorit

Dans la prévention des douleurs et inconforts liés à la posture assise, la qualité de roulement d'un siège est capitale. Le Floorit favorise la liberté et la fluidité de mouvement du siège, sans générer d'effort musculaire trop important et en protégeant vos surfaces.

*Dimensions (l x p) : 120 x 150 cm - Autres tailles sur demande - Disponible en version sol dur ou moquette.*

## 5 Support d'unité centrale Anyway

Solide et discret, le support Anyway simplifie l'accès à l'unité centrale, tout en limitant l'encombrement au sol afin de faciliter l'entretien des surfaces et prévenir l'usure du matériel. Sa structure en aluminium, ajustable en largeur et hauteur, s'adapte à la taille de l'unité centrale (format tour uniquement). Disponible avec rail. *(Garantie 5 ans)*

## 6 Tapis antifatigue Ergomat

Le tapis Ergomat prévient les phénomènes douloureux de jambes lourdes et d'ankylose, ainsi que les tensions musculaires et articulaires, notamment au niveau du dos, chez les personnes travaillant debout. Ce tapis souple isole également du froid et des chocs (vibrations, impact, etc.).

### Points forts

- Améliore le roulement du siège
- Réduit les sollicitations musculaires
- Protège les surfaces

- Améliore l'accessibilité de l'UC et réduit l'encombrement
- Structure en aluminium
- Ajustable en hauteur et largeur

- Soulage la station debout
- Robustesse et durabilité
- Possibilité de sur-mesure

	Basic à bulle	Basic uni plano	Nitril	Softline	Nitril uni plano
Application	Milieu sec		Agroalimentaire	Industrie et agroalimentaire	
Particularité	-		Résiste aux liquides et produits chimiques	Résiste aux huiles, étincelles et morceaux de soudure et jusqu'à 600°. Résiste aux liquides et produits chimiques	
Matière	Polyuréthane		Nitrile		
Dimensions	90 x 60 cm ou tous les multiples de 90 x 60 cm ou sur mesure				80 x 50 cm
Entretien	Balayage ou grande eau		Haute pression, eau chaude, autoclave		
Coloris	Gris anthracite		Noir / Gris	Noir / Gris / Bleu	Noir
Poids	21 kg	19 kg	3,6 kg	4,6 kg	3,2 kg
Garantie	3 ans				



## Accessoires

### Positionnement de l'écran

L'écran fait partie intégrante d'un poste de travail informatisé. Mal positionné, il peut générer des postures très contraignantes au niveau des cervicales, et favoriser l'apparition de TMS ainsi que l'accroissement de la fatigue visuelle. Nos solutions de bras et de supports permettent un positionnement personnalisé de l'écran, afin de pouvoir mettre en œuvre les préconisations relatives à l'ergonomie du travail sur écran. Ces outils s'adaptent facilement à chaque situation et chaque utilisateur, améliorent la posture et favorisent le gain d'espace sur le plan de travail !

## SOMMAIRE

Bras Vibe .....	p. 96
Bras LX .....	p. 96
Bras B-XP .....	p. 97
Support PC portable Clip .....	p. 97
Support PC portable Clip Plus .....	p. 97
Support PC portable Contour .....	p. 97

# POURQUOI BIEN RÉGLER SON ÉCRAN ?



**Un écran mal réglé peut s'avérer être l'une des causes principales des douleurs cervicales et lombaires.**

Outre la fatigue visuelle et le stress qu'elle peut causer, cette négligence devient surtout le facteur des douleurs musculaires : nuque, épaules, région lombaire... ces zones sur-sollicitées et malmenées peuvent vite faire de votre travail quotidien un enfer. Afin de prévenir

les risques ou réduire les douleurs existantes, il est essentiel de revoir l'organisation du poste de travail dans son intégralité. L'écran n'est pas le seul responsable des douleurs engendrées lors du travail sur poste informatique. La mauvaise utilisation des autres accessoires, tels que le clavier, la souris, ou la gestion des documents peut également être source de stress et favoriser l'arrivée des TMS.

## Bien régler son écran en 3 étapes



Inclinaison de l'écran à 20°

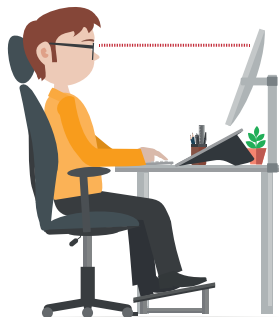

Haut de l'écran au niveau des yeux



Distance œil écran = environ la longueur du bras tendu

### Positionnement

L'écran doit être face à vous, il ne doit pas être positionné en biais, afin de limiter les torsions des cervicales et lombaires.

Inclinez également légèrement l'écran vers l'arrière, environ 20° ou plus si verres progressifs.

### Hauteur

Installez-vous dans votre fauteuil, le dos contre le dossier et la tête droite, et regardez l'écran droit devant vous. Le haut de l'écran doit ainsi se situer au niveau des yeux. Ainsi, le contenu de l'information consultée est situé dans un angle descendant d'environ 15°, ce qui représente votre zone de confort visuel.

### Distance

La distance à laquelle vous fixez l'écran est également un élément à prendre en compte dans la prévention des TMS. Passer toute une journée devant un écran trop près ou trop éloigné contraint vos yeux à faire de nombreux efforts, et augmente les signes de fatigue visuelle : maux de tête, sécheresse oculaire, yeux irrités, etc. Pensez donc à régler votre écran à une distance d'environ 50-60 cm de vos yeux, ce qui correspond approximativement à la distance de vos bras tendus devant vous.

### Autres facteurs à prendre en compte

L'environnement de travail est un facteur supplémentaire qui peut être lié à l'apparition des TMS chez les salariés. Un bureau trop sombre ou avec un éclairage trop intense accentue les symptômes de fatigue visuelle. Afin de travailler dans un contexte sain, veillez à avoir un bon éclairage de la pièce et à limiter tout reflet sur l'écran. Si votre bureau est

situé à proximité d'une fenêtre, ne placez pas votre écran à contre-jour, ni face à la fenêtre. Enfin, ne négligez pas les réglages du contraste et de la luminosité de l'écran. Adaptez ces préférences à l'éclairage de votre bureau et n'hésitez pas à les ajuster en cas de changement de lumière ambiante, qu'elle soit naturelle ou artificielle.

## Bras Vibe



Version double écran

Notre bras pour écran Vibe offre une solution élégante, robuste et fonctionnelle pour un positionnement ergonomique de votre écran. Monté très facilement en seulement 1 minute, le bras Vibe permet une grande amplitude pour l'ajustement de votre écran dans toutes les positions. Le vérin à gaz assistant le mouvement permet un réglage fréquent sans effort. Un système intégré de rangement des câbles assure un gain de place maximum sur le plan de travail. Le bras Vibe est également disponible en version double « Vibe Dual », afin de pouvoir ajuster 2 écrans indépendamment.



### Le Bras Vibe ErgoExpert

Le Bras Vibe est une solution de la marque ErgoExpert. Pour plus de détails, rendez-vous en page 6.

- Taux de recyclé **15%**
- Taux de recyclabilité **100%**

#### Points forts

- Installation en 1 minute
- Grande amplitude de réglage
- Mouvement fluide et instantané grâce au vérin à gaz

#### + Options

- Version double écrans
- Verrouillage à 180°

## Bras LX

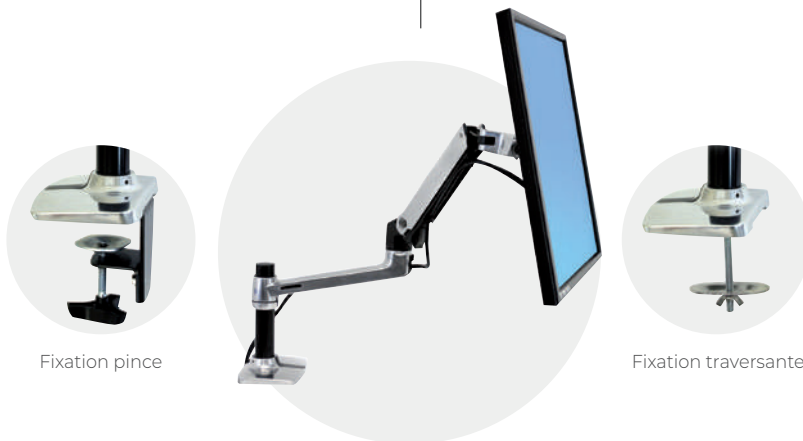

Fixation pince

Fixation traversante

Le LX est un bras support écran articulé au design fin et épuré, très facile à installer et à utiliser. Il dispose de 2 sections dotées du mécanisme Constant Force, permettant un ajustement précis et sans effort de l'orientation, l'inclinaison et la hauteur de l'écran.

#### Points forts

- Réglage sans effort grâce à la technologie Constant Force
- Grande amplitude
- Robuste et fiable

#### + Options

- Fixation murale
- Fixation murale sur bras réduit (1 section seulement)
- Grand mât (allongé de 14 cm)
- Version double écrans

### Données techniques

	Vibe	LX
Amplitude horizontale max	57 cm	64 cm (+23 cm en option)
Amplitude verticale max	50 cm	33 cm
Système de fixation	Pince (1,5 - 5 cm) / traversante	Pince / traversante / murale
Réglage en hauteur	Vérin à gaz	Vérin (Technologie Constant Force)
VESA	75/100	75/100
Compatible double écran	Oui	Oui
Poids du bras	2,1 kg	4,4 kg
Poids max écran	9 kg	11,3 kg
Épaisseur max du plan de travail	6 cm	Pince 6 cm / Traversant 7,5 cm (version double)
Garantie	2 ans	



## Bras B-XP



Bras additionnel avec plateforme

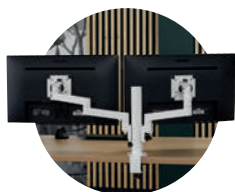

Version double écrans



### Le Bras B-XP ErgoExpert

Le Bras B-XP est une solution de la marque ErgoExpert. Pour plus de détails, rendez-vous en page 6.

**Le Bras B-XP est une solution simple, robuste et modulable de positionnement de l'écran.** Il permet de régler celui-ci en hauteur, profondeur et inclinaison afin de limiter la fatigue visuelle et les sollicitations

cervicales. Le bras B-XP peut être complété par un bras additionnel sur lequel peut être fixée une plateforme (support de téléphone, de tablette ou d'ordinateur portable) ou bien un deuxième écran.

### Données techniques

	B-XP
Amplitude horizontale max	36 cm
Amplitude verticale max	45 cm
Système de fixation	Pince / Traversante
Réglage en hauteur	Mécanique (serrage)
VESA	100 / 75
Compatible double écran	Oui
Poids du bras	3 kg
Poids max écran	8 kg
Épaisseur max du plan de travail	4 cm
Garantie	2 ans

### Points forts

- Fonctionnalités essentielles du positionnement de l'écran
- Modularité grâce au bras additionnel
- Possibilité de fixer une plateforme de support

## Supports PC portable Clip | Clip Plus | Contour



Taux de recyclabilité **100%**



**Les supports Clip, Clip Plus et Contour sont des solutions astucieuses pour retrouver une posture saine lors du travail sur ordinateur portable,** et ainsi limiter les contraintes sur les cervicales. Réglables sur plusieurs crans, ils permettent de rehausser son écran de PC portable à une hauteur de

lecture confortable et ergonomique, tout en assurant une bonne ventilation du système. Légers, compacts et nomades, ils peuvent facilement se glisser dans un sac lors de déplacements professionnels et s'installent sur n'importe quel bureau ou plan de travail.

### Données techniques

	Clip	Clip Plus	Contour
Dimensions replié (l x p x h)	25,2 x 27,5 x 1 cm	19,5 x 25,5 x 1,5 cm	20,3 x 5,1 x 2,5 cm
Poids	500 g	595 g	275 g
Réglage en inclinaison	6 crans	18 possibilités d'angles	6 crans
Taille PC max	17"		
Garantie	2 ans		

### Points forts

- Design ludique et fonctionnel
- Améliore la ventilation de l'ordinateur
- Format compact et facilement transportable

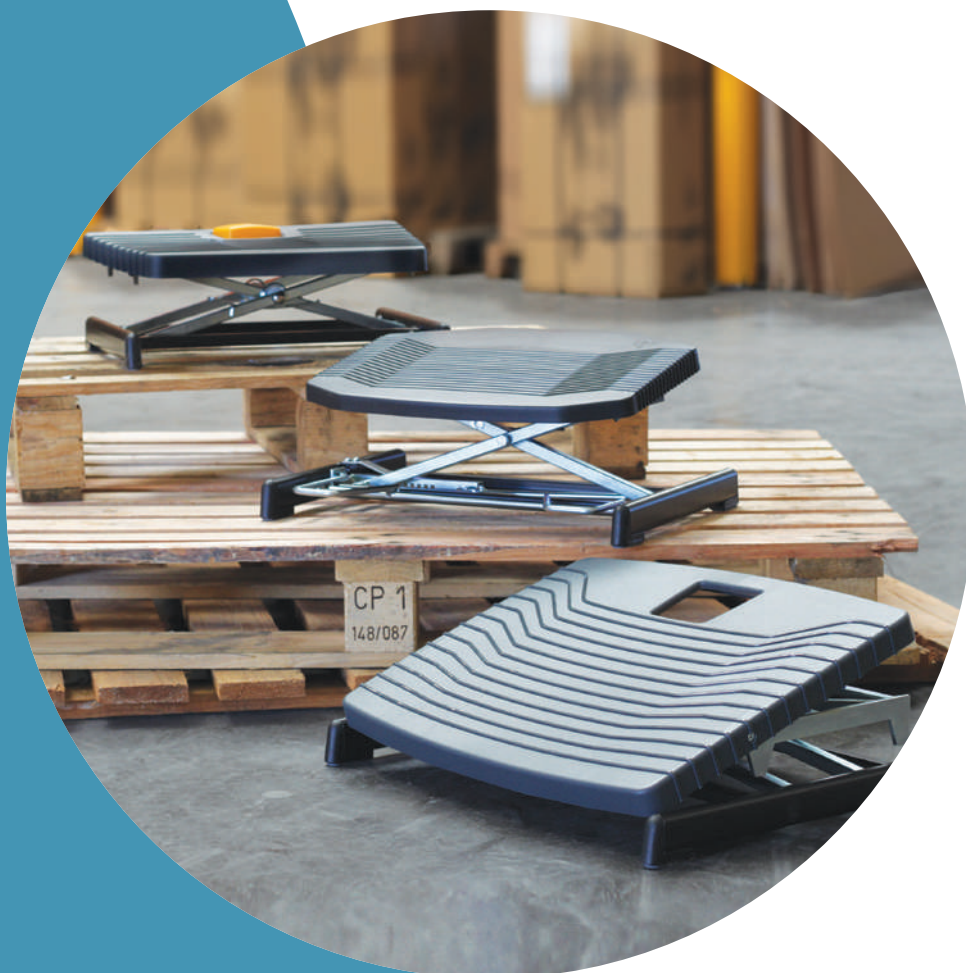

## Accessoires

### Repose-pieds et repose-jambes

Les repose-pieds et repose-jambes sont les accessoires essentiels offrant un véritable confort et une posture équilibrée aux personnes travaillant assises de façon régulière et continue. En effet, ils apportent un appui stable, permettent de rehausser les jambes et hanches, réduisant ainsi les douleurs dorsales et limitant les problèmes liés à une mauvaise circulation sanguine. Notre gamme de repose-pieds et repose-jambes s'adapte aux différents environnements et contraintes de travail tels que milieux tertiaires et industriels, nécessitant une configuration standard ou antistatique, un mécanisme robuste et un revêtement facile d'entretien.

## SOMMAIRE

Repose-pieds Dopio .....	p. 99
Repose-pieds Pro 952 et 959 .....	p. 99
Repose-pieds Quickstep .....	p. 100
Repose-pieds Basic 952 .....	p. 100
Repose-pieds Solemate .....	p. 101
Repose-jambes Score simple et double .....	p. 101

## Repose-pieds Dopio



Mode d'utilisation statique



Mode d'utilisation dynamique



### Le repose-pieds Dopio ErgoExpert

Le repose-pieds Dopio est une solution de la marque ErgoExpert. Pour plus de détails, rendez-vous en page 6.



Taux de recyclé **15%**

Taux de recyclabilité **100%**

### Points forts

- 2 modes d'utilisation : dynamique ou fixe
- Grande solidité
- Bonne adhérence au sol
- Idéal pour la prévention

Léger mais très robuste, le repose-pieds Dopio offre deux modes d'utilisation différents : soit avec sa face plate au sol, pour garantir un appui stable et une posture équilibrée au poste de travail, soit sur sa face semi-circulaire pour stimuler la circulation sanguine au niveau des membres inférieurs, dans une posture plus dynamique. Son plateau est alors inclinable de - 50° à + 50°. Le Dopio dispose de bandes et patins en caoutchouc lui conférant une bonne adhérence au sol lors de l'utilisation.

## Repose-pieds Pro 952 et 959



Version Pro 952



Version Pro 959



Le repose-pieds Pro 959 est sans aucun doute le plus fonctionnel et performant de nos repose-pieds. Grâce à un plateau de grande taille (conforme à la norme DIN 4556), il offre un vrai appui stable pour les pieds, et permet à l'utilisateur de se caler dans une position confortable.

Son innovation d'ergonomie est un réglage facilement accessible avec un seul pied, grâce à la « touche » orange présente au centre de son plateau. Par ailleurs, son amplitude de réglage est la plus grande parmi notre gamme (jusqu'à 37 cm !), le rendant ainsi utilisable par plusieurs opérateurs et idéal sur des postes de travail hauts. Il est également disponible en version Pro 952, version plus compacte pour les espaces plus restreints.

### Données techniques

	Dopio	Pro 952	Pro 959
Dimensions plateau (l x p)	48,5 x 34,5 cm	44 x 32 cm	49 x 40 cm
Réglage inclinaison plateau	+ / - 50°	0°/90°	0° / 87°
Réglage hauteur plateau	-	8 - 30 cm	9 - 37 cm
Poids du repose-pieds	1,85 kg	5,5 kg	8 kg
Garantie		2 ans	

### Points forts

- Plateau inclinable et disponible en deux formats : compact ou grande taille (conforme norme DIN 4556)
- Réglage en hauteur avec un seul pied
- Grande amplitude de réglage en hauteur
- Disponible en version antistatique / ESD
- Grande robustesse
- Ne glisse pas sur le sol

## Repose-pieds Quickstep

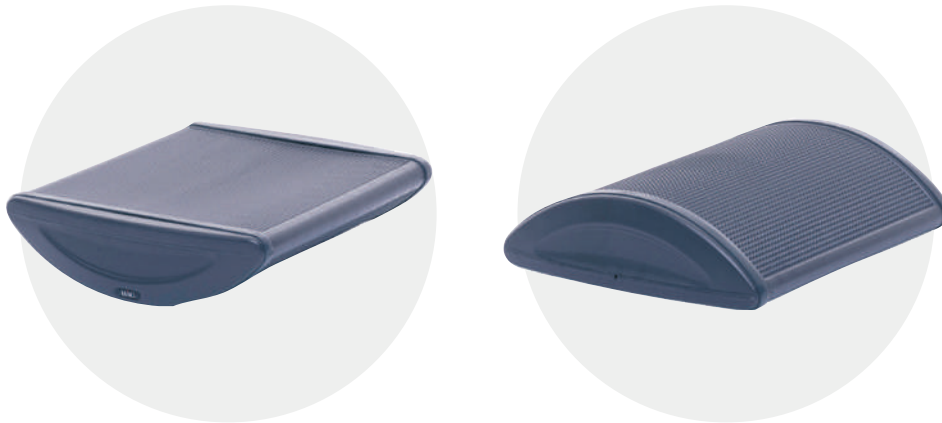

Le Quickstep est un modèle de repose-pieds basculant qui stimule la circulation sanguine, permettant ainsi d'éviter l'ankylose des membres inférieurs. Très léger, en matière plastique, il est ceinturé par 2 bandes de caoutchouc qui lui assurent une très bonne adhérence au sol. Sa forme originale permet 2 modes d'utilisation: soit avec la face semi-circulaire au sol pour une position dynamique en bascule, soit avec la face plate au sol pour une position fixe. Les pieds sont alors posés sur la face couverte de picots pour un massage agréable de la plante des pieds.

### Points forts

- Deux modes d'utilisation
- Face couverte de picots massants
- Grande robustesse

## Repose-pieds Basic 952



Le repose-pieds Basic 952 est plébiscité aussi bien par les spécialistes que par les utilisateurs depuis de nombreuses années, et reconnu comme l'un des meilleurs repose-pieds du marché. Entièrement fabriqué en Hollande, il est d'une robustesse et d'une durabilité à toute épreuve. La qualité de ses matériaux et son poids le rendent très stable, il représente donc un réel appui permettant d'équilibrer la posture de l'utilisateur, sans se dérober sous ses pieds. Le Basic 952 est réglable en hauteur sur une grande amplitude, et inclinable afin que chacun puisse trouver sa posture idéale.

### Points forts

- Réglage aux pieds
- Plateau inclinable
- Surface de plateau importante
- Grande robustesse

### Données techniques

	Quickstep	Basic 952
Dimensions plateau (l x p)	43 x 33 cm	42 x 32 cm
Réglage hauteur plateau	-	8 - 29 cm
Réglage inclinaison plateau	+ / - 45°	0° / -48°
Poids du repose-pieds	1,70 kg	7 kg
Garantie	2 ans	

## Repose-pieds Solemate



Le Solemate est un repose-pieds avec une ossature plastique et un plateau recouvert d'un tapis de caoutchouc souple et confortable. Il est réglable en hauteur manuellement sur une amplitude de 9 à 12 cm. Son système de verrouillage / déverrouillage de l'inclinaison, manœuvrable au pied au moyen d'une pédale, favorise la mobilité de vos pieds et de vos chevilles tout au long de la journée.

### Points forts

- Plateau avec un tapis souple et confortable
- Inclinaison verrouillable avec pédale

## Repose-jambes Score



Repose-jambe simple



Repose-jambes double



Les supports de jambes Score sont conçus pour ceux qui doivent conserver un ou deux membres inférieurs en extension ou en hauteur, de manière ponctuelle ou permanente. Cette position peut permettre de soulager les contraintes posturales liées à une prothèse, ou bien favoriser la circulation sanguine par exemple. Très léger et extrêmement compact (base de 54 cm), il se glisse facilement sous un poste de travail et peut être monté sur roulettes ou sur patins. Les supports de jambes Score sont également réglables en hauteur et en inclinaison afin de s'adapter en toutes situations. Par défaut, nous proposons ce support en revêtement PVC pour qu'il soit facile d'entretien et stérilisable.

### Points forts

- Inclinaison réglable
- Base compacte 54 cm
- Support léger et mobile

### Données techniques

	Solemate	Repose-jambe Score simple	Repose-jambe Score double
Dimensions plateau/support (l x p)	45 x 35 cm	25 x 39 cm	46 x 40 cm
Réglage hauteur plateau/support	9 - 12 cm		41 - 57 cm
Diamètre base	-		54 cm
Réglage inclinaison plateau/support	0° / +18°		+12° / -2°
Poids du repose-pieds	2,20 kg		-
Garantie	2 ans		5 ans

## Coussin pour soutien cervical



### Le coussin pour soutien cervical ErgoExpert

Le coussin pour soutien cervical est une solution de la marque ErgoExpert. Pour plus de détails, rendez-vous en page 6.

#### Points forts

- Soutien très souple et confortable
- S'adapte directement sur l'appui-tête
- Tissu déperlant

Taux de recyclé **10%**  
Taux de recyclabilité **60%**

ACCESSOIRES  
POUR SIÈGE

Le coussin ErgoExpert pour soutien cervical permet, en position arrière, d'apporter une compensation au niveau des cervicales et de la nuque.

L'utilisateur bénéficiera d'un accueil très souple et confortable. Il s'adapte directement sur l'appui-tête existant grâce à ses attaches simples.

## Coussin pour accoudoir



### Le coussin pour accoudoir ErgoExpert

Le coussin pour accoudoir est une solution de la marque ErgoExpert. Pour plus de détails, rendez-vous en page 6.

#### Points forts

- Soutien très souple et confortable
- S'adapte directement sur l'accoudoir
- Tissu déperlant

Taux de recyclé **10%**  
Taux de recyclabilité **80%**

S'adaptant à 90% des fauteuils de travail, les coussins d'accoudoirs ErgoExpert permettent d'assouplir l'appui au niveau du coude et ainsi de limiter l'inconfort des membres supérieurs sur une surface rigide, lors d'une station assise prolongée.

Ils peuvent réduire la sensation de douleur dans le cas d'une sensibilité accrue au niveau du coude : épicondyle, cicatrice suite à intervention, ou encore hyperesthésie.

#### Données techniques

	Coussin pour soutien cervical	Coussin pour accoudoir
Dimensions (l x p)	32 x 14 cm	26,5 x 4 cm
Grammage	345 g/m <sup>2</sup> (+/-10%)	150 g/m <sup>2</sup> (+/-10%)
Composition	100% Polyester	Polyester et viscose
Tissu	Velours	Lycra
Garantie	2 ans	



## Acoustique et lumineaire



### L'ENVIRONNEMENT SONORE ET LUMINEUX

est un élément déterminant dans l'ergonomie globale du poste de travail. En effet, une mauvaise acoustique ainsi qu'une luminosité non adaptée sont des facteurs aggravant de stress pour le corps. Ils favorisent les risques psychosociaux et peuvent être à l'origine de troubles de la concentration, de fatigue, ou encore de mauvaises habitudes posturales, et donc de TMS. Si l'amélioration de l'ambiance acoustique et lumineuse doit être pensée dans le cadre d'un traitement global, il existe des solutions ergonomiques permettant d'optimiser le confort des opérateurs tout en respectant les contraintes du poste de travail. Écrans acoustiques, casques téléphoniques et écouteurs anti-bruits, solutions d'éclairage peuvent ainsi être mis en place et contribuer à un aménagement de poste sain, propice au bien-être et à l'épanouissement de son utilisateur.

# CLOISONS ACOUSTIQUES SCREENIT

## LE CONCEPT

Caractéristiques techniques > p. 105 - 106

Le concept d'écran A30 est à la base d'une gamme complète de solutions acoustiques performantes, se déclinant en de multiples versions afin d'aménager des espaces de travail plus silencieux, harmonieux et

intelligents. La performance acoustique de ce concept d'écran lui permet notamment de bénéficier de la classification la plus élevée (A) en absorption phonique.

### Le concept A30

- ① Un cadre en bois robuste et léger
- ② Une mousse aux propriétés d'absorption phonique haut de gamme (classe A en absorption)
- ③ Un tissu laminé facilement configurable et remplaçable
- ④ Une multitude de dimensions, de formes et de systèmes de fixation / utilisation

La légèreté de ces écrans les rend aisément manipulables et adaptables, et le tissu peut être facilement remplacé ou entretenu grâce à un ingénieux système zip. Leur conception intègre également une grande performance environnementale, puisque la gamme A30 bénéficie des rigoureuses certifications Oeko-Tex, Ecolabel Européen et Nordic Swan.



### Les configurations



#### Screenit A30

La version «classique» de la gamme, en fixation sur le plan de travail. Permet de combiner simplicité, élégance et isolation phonique



#### Screenit A30 All In One

Intègre un rail de fixation d'accessoires ainsi qu'un ingénieux système de gestion des câbles



#### Screenit A30 Floor

Idéal pour une utilisation en tant que cloison autoportante au sol



#### Screenit A30 Renforcé

Permet l'utilisation de barre d'outils et d'accessoires



#### Screenit A30 Slide

Écrans mobiles sur des rails fixés au plan de travail

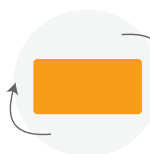

#### Screenit A30 Flexible

Écran mobile se fixant sur le bureau, au sol ou bien au mur



#### Screenit A30 Above Desk

Écran utilisable en fixation sur le plan de travail



#### Screenit A30 Plexi

Écran utilisable en fixation sur le plan de travail



#### The Hut

Un concept unique d'espace de travail / réunion privatif

### > Autres dimensions et couleurs sur demande

Un projet particulier ? Des contraintes d'agencement spécifiques ? La simplicité et l'adaptabilité de nos solutions acoustiques, nous permet de vous proposer des systèmes de cloisons et panneaux acoustiques

sur-mesure (formes, dimensions, fixations, tissus imprimés, etc.). N'hésitez pas à nous contacter pour en savoir plus.



# Cloisons acoustiques



## Screenit A30

Panneau cadre MDF et mousse phonique revêtu tissu phonique. Classification acoustique A. Couleur revêtement et zip personnalisables. Poids max. autorisé sur cloison : 6 kg. Fixations disponibles : A, B, C, D.



## Screenit A30 Renforcé

Concept A30 avec renfort métallique pour fixation rail d'outils. Poids max. autorisé sur cloison : 25 kg. Fixation disponible : D.

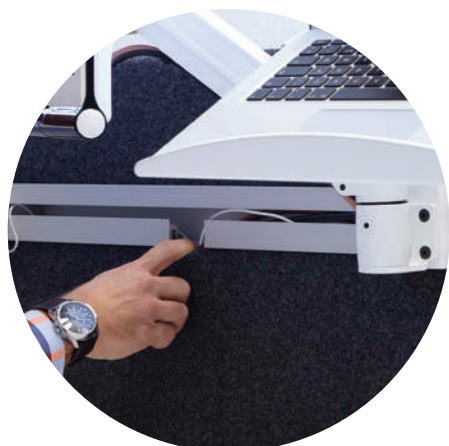

## Screenit A30 All in One

Concept A30 avec barre d'outils intégrée et passage de câbles à l'intérieur de la cloison pour une organisation et branchement discrets. Poids max. autorisé sur cloison : 25 kg. Fixation disponible : D.



## Screenit A30 Above Desk

Concept A30, cloisons à installer directement sur le plan de travail, à l'aide de pointes, pinces ou socles circulaires. Fixations disponibles : I, J, K, L et M.



## Screenit A30 Slide

Concept A30 avec fixation coulissante latéralement sur rail. Idéal pour les postes de travail positionnés en face à face. Poids max. autorisé sur cloison : 6 kg. Fixation disponible : H.

## Données techniques

Largeur	800/1000/1200/1400/1600/1800 /2000 mm selon les modèles
Hauteur	650/800 et jusqu'à 1800 mm selon les modèles
Épaisseur	40 mm
Composition	Cadre bois - Matériau isolant phonique Tissu laminé mousse
Finitions	Angles arrondis 35° Coutures ou Fermetures éclair
Coloris	Nuanciers tissu/couture/fermeture éclair
Fixations	Différents kits de fixation (Métal : Blanc/Noir/Argent)
Classification absorption phonique	Classe A - Normes : SS-EN 1023 / ISO 354:2003 / SS 25269

Dimensions : Possibilité de sur-mesure.

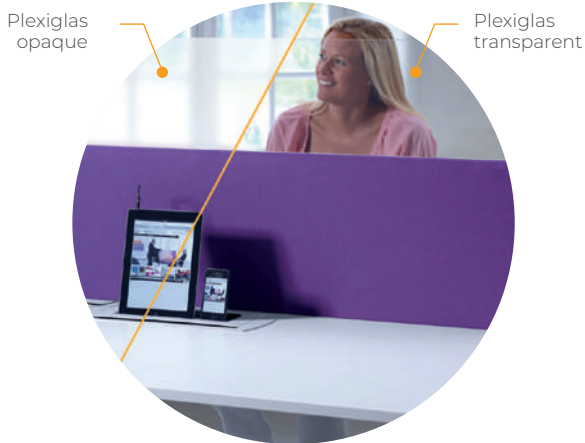

Screenit A30 Plexi

Concept A30, partie supérieure en plexiglas (sur 250 mm). Disponible en plexiglas opaque ou transparent. Fixations disponibles : A, B, C, D.



Screenit A30 Flexible

Concept A30, peut être monté sur un bureau, au sol ou au mur. Préparé sans inserts de fixation. Poids max. autorisé sur cloison : 6 kg. Fixations disponibles : E, F, G, P et R.



Screenit A30 Floor

Concept A30, panneau acoustique pour sol. Fixations disponibles : N, O et Q.



Screenit A30 The Hut

Espace de travail ou de meeting privatif. Constituée de 5 cloisons A30, elle absorbe le bruit ambiant et celui émis de l'intérieur.

Fixations compatibles avec les cloisons acoustiques :

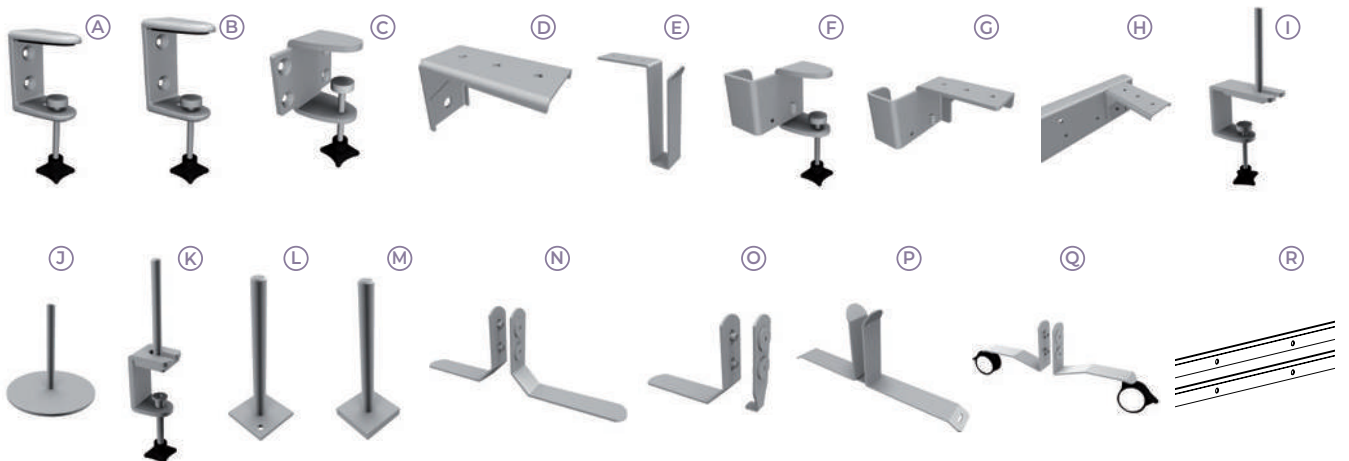

# Compléments acoustiques

Nous disposons d'une grande variété de solutions acoustiques personnalisables, adaptées à vos besoins en termes d'acoustique et à vos envies : forme, tissu, couleur, orientation, etc. Notre équipe de conseillers reste à votre disposition pour toute question.

Les panneaux acoustiques Effekt Ecosund Pendent, Sound Off Cloud, Niva Ecosound et Honey Ecosund sont fabriqués à partir du matériau insonorisant Ecosund.

Ce matériau est composé à 50% de PET (polyéthylène terephthalate) recyclé et à 50% de nouvelles fibres de PET, certifiées selon la norme Oeko-Tex® 100.



**Panneau acoustique Effekt Ecosund Pendent**  
Solution acoustique à accrochage vertical pour plafond. Atténue la propagation du son dans le sens longitudinal, sans modifier les installations existantes dans la pièce.



**Panneau acoustique Niva Ecosund**  
Solution acoustique murale, très personnalisable.



**Panneau acoustique Sound Off Cloud**  
Solution acoustique pour plafond en forme de nuage.

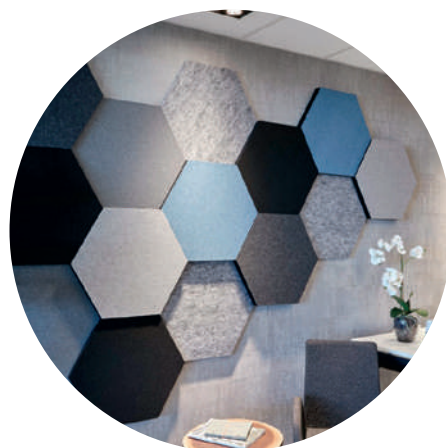

**Panneau acoustique Honey Ecosund**  
Solution acoustique murale, ludique et modulable, avec d'excellentes propriétés acoustiques.

# Casque anti-bruit sélectif Tilde Pro



CASQUES

Version Tilde Pro C+

Version Tilde Pro S+

**Le Tilde Pro est un casque anti-bruit sélectif conçu et fabriqué en France.**

Doté d'une technologie brevetée, qui différencie la voix du bruit, il permet d'échanger en face-à-face ou de passer des appels téléphoniques parfaitement intelligibles malgré le bruit environnant.

Vous choisissez le niveau de bruit que vous souhaitez percevoir (de 0 à -30 décibels), pour vous concentrer dans le calme, tout en restant disponible pour vos collègues. Afin d'assurer un confort optimal, le Tilde Pro dispose de coussinets interchangeable et pliables (supra/circum-auraux).

Le micro-bouche détachable permet des échanges téléphoniques parfaitement clairs et sans aucun bruit pour l'interlocuteur au bout du fil. L'application pour ordinateur Link permet la personnalisation des réglages et facilite les mises à jour du logiciel.

## Données techniques

Annulation active du bruit	Ajustable de 0 à -30 dB
Collaboration en face-à-face	ANC directionnelle et sélective brevetée
Téléphonie sans bruit	Micro-bouche détachable
Réponse en fréquence	+/- 3 dB de 10 Hz à 20 kHz
Audio HD	Haut-parleurs 40 mm, distorsion < 0,2 % sur tout le spectre
Norme d'étanchéité	Indice de protection IPX4
Connexion	Bluetooth 5.0, USB-audio, jack-audio
Portée Bluetooth	30 m de champ libre
Autonomie	Jusqu'à 32 h (batterie 700 mAh)
Temps de charge	Charge complète en 2 h / 50% en 30 min
Commande vocale	Compatible Siri et Google Assistant
Poids	250 g
Garantie	3 ans

## Points forts

- Réduction active de bruit ajustable
- Filtrage directionnel de la voix
- Recharge USB-C
- Conception et fabrication française
- Housse de transport
- Dongle bluetooth intégré

## + Options

- Coussinets supra (version S+) ou circum (version C+)
- Câble USB-C-Jack
- Connectiques RJ9 (vérifier la compatibilité avec votre conseiller)

## Casques téléphoniques

**Nous disposons d'une large gamme de casques téléphoniques, afin de répondre au mieux à vos besoins.**

Selon votre cahier des charges, nos conseillers vous guideront vers le casque le plus adapté. Contactez-nous !



# Indicateur de niveau sonore pédagogique



**Les indicateurs de niveau sonore pédagogiques alertent sur les seuils de niveaux sonores au moyen de pictogrammes qui changent de couleur en fonction de l'intensité du bruit.**

Trois seuils de niveau sonore peuvent s'afficher : un pictogramme vert pour un niveau sonore de faible à moyen, un pictogramme jaune pour un niveau sonore de moyen à fort, un pictogramme rouge pour un niveau sonore trop fort. Une phrase s'affiche en rouge si le niveau sonore dépasse le deuxième seuil défini.

Leur intégration peut se faire partout où il est nécessaire de sensibiliser le public, les ouvriers ou les collaborateurs aux niveaux sonores et à leurs nuisances.

Plusieurs versions sont disponibles, pour répondre aux différents besoins d'affichage et de sensibilisation :

- L'indicateur bureautique (petit ou grand format) affiche un pictogramme de visage souriant, grimaçant ou triste, avec la phrase « Attention au bruit »
- L'indicateur industrie (petit ou grand format) affiche un pictogramme de casque anti-bruit, avec la phrase « Portez vos protections »

## Points forts

- Affichage dynamique multi-couleur
- Mesure par capteur intégré ou déporté
- Duplication de l'affichage possible
- Logiciel PC et application mobile
- Enregistrement des niveaux sonores

## + Options

- Afficheur et alimentation complémentaires
- Capteur de pression acoustique intégré
- Capteur à distance de l'afficheur

## Données techniques

	Petit format	Grand format
Dimensions	22,7 x 22,7 x 3,3 cm	45,3 x 45,3 x 3,3 cm
Alimentation	12 Volts par bloc séparé USB 2.0 : système minimum Windows 10	
Plage de mesure	40 à 118 dB(A)	
Classification du sonomètre	Classe 2	

## Lampadaire Lavigo



Version Twin-T  
jusqu'à 4 bureaux



Version Twin-U pour  
2 bureaux face à face

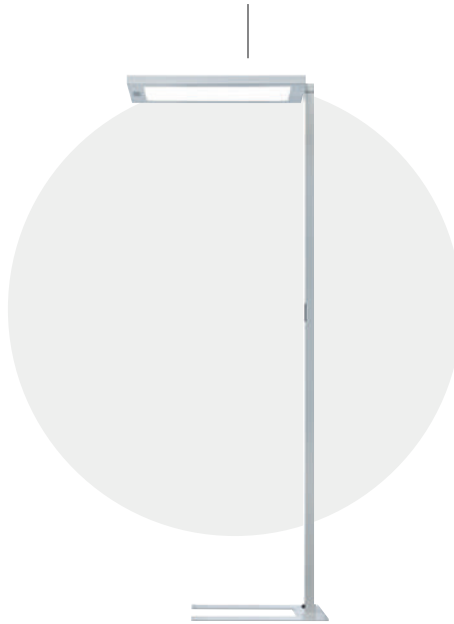

### Points forts

- Éclairage LED direct et indirect avec ajustement de la répartition
- Diffuseur anti-éblouissement
- Éclairage gradable pour un résultat parfaitement adapté
- Puissance et fiabilité

### + Options

- Détection présence PIR ou HFMD
- Éclairage biodynamique VTL
- Communication entre plusieurs luminaires Pulse Talk
- Double vasque

Le Lavigo est un lampadaire au design épuré, disposant de la technologie LED avec 3 niveaux de puissance, offrant un rendement lumineux extrêmement élevé. L'éclairage direct et l'éclairage indirect se règlent indépendamment l'un de l'autre, pour un plus grand confort au poste de travail.

Afin de mieux gérer l'éclairage, les lampadaires Lavigo peuvent être équipés de détecteurs de mouvement et d'un système de régulation en fonction de la lumière du jour, permettant de gagner en efficacité et de réaliser des économies d'énergie.

### Données techniques

Puissance	102 W
Température couleur	4000 K
Lumens	14 050 LM
Part d'éclairage direct	env. 13 %
Garantie	2 ans

## Lampadaire DOTOO.free



### Points forts

- Éclairage LED direct et indirect
- Diffuseur anti-éblouissement
- Éclairage gradable pour un résultat parfaitement adapté
- Puissance et fiabilité
- Détection de présence PIR (par infrarouge) intégrée

Le DOTOO.free est un lampadaire au design épuré, disposant de la technologie LED et offrant un rendement lumineux extrêmement élevé. Il présente deux types d'éclairage: direct et indirect, pour un plus grand confort au poste de travail. Afin de mieux gérer l'éclairage, le lampadaire DOTOO.free est équipé de détecteurs de mouvement. Le système de variation automatique de l'intensité lumineuse en fonction de l'éclairage ambiant permet de gagner en efficacité et de réaliser des économies d'énergie.

### Données techniques

Efficacité lumineuse	env. 137 lm / W	env. 135 lm / W
Température couleur	4000 K	
Lumens	8900 LM	13000 LM
Part d'éclairage direct	env. 34 %	env. 17 %
Part d'éclairage indirect	66 %	83 %
Garantie	5 ans	

# Lampe Tulip



Lampe pliée



Installation sur cloison acoustique



## Points forts

- Graduation continue de l'intensité et température de l'éclairage
- Format compact idéal pour les petits espaces
- Rapport qualité-prix optimal
- 1 port USB inclus dans la base

La lampe Tulip est une solution d'éclairage d'appoint idéale pour un poste de travail.

Son caractère design et épuré fait d'elle l'accessoire indispensable pour lutter contre la fatigue visuelle. Très fonctionnelle, sa base accueille des touches tactiles permettant de régler l'intensité et la température de l'éclairage LED, ainsi qu'un port USB utile notamment pour la recharge d'un téléphone portable.

Non utilisée, elle se plie et s'adapte aux espaces les plus restreints.

## Données techniques

Puissance	LED 8 W
Tension	CA 100-240 V CC 12 V
Lumens	≥ 300 LM
Température couleur	4000 - 6500 K
LUX	Max. 900
IRC	> 80
Angle de faisceau	120°
Diamètre base	16,6 cm
Épaisseur base	1,8 cm
Hauteur	42,7 cm
Profondeur	31,5 cm
Poids	0,95 kg
Garantie	2 ans

## Lampe Parami



Fabriqué en  
Union  
Européenne



## Points forts

- Tête pivotante à 360°
- Articulations flexibles, autobloquantes et sans entretien
- Gradation continue de l'intensité
- Mémorisation de la commutation et gradation
- Allumage réglable et arrêt automatique

La lampe de bureau Parami assure un éclairage optimal et homogène du plan de travail, à l'aide d'un module LED puissant. La Parami dispose d'un réflecteur spécialement conçu pour protéger l'utilisateur contre l'éblouissement et de 3 articulations pour un réglage personnalisé. Son design minimaliste et élégant, ainsi que ses nombreuses possibilités de personnalisation (une tête et un socle ronds ou rectangulaires, plusieurs couleurs disponibles) lui permettent de s'intégrer facilement à l'espace de travail.

## Données techniques

	Parami	Linear
Puissance	LED 8 W	LED 10,5 W
Lumens	env. 600 LM	680 LM
Température couleur	3000 - 4000 K	2700 - 6500 K
LUX	Max. 700	1000 à 75 cm
Diamètre base	22 cm	27 cm
Réglage vertical	0 - 85 cm	30 - 90 cm

## Lampe Linear



Fabriqué en  
Union  
Européenne

## Points forts

- Gradation continue de l'intensité et température de l'éclairage
- Technologie novatrice avec 2 types de LEDs
- Personnalisation de l'éclairage via une application
- 2 ports USB inclus dans la base

La Linear est une lampe de bureau design sur bras articulé, disposant de deux types de LEDs, dont l'association permet de couvrir un large spectre de température de couleur, pratiquement équivalent au spectre naturel de la lumière du jour. Elle permet de réguler le rythme biologique, et de stimuler ainsi la productivité, renforçant la concentration et améliorant le bien-être personnel. Les réglages de luminosité et couleur se font de manière intuitive, simple et précise, au moyen d'un écran tactile.

## Données techniques

	Parami	Linear
Réglage profondeur	0 - 85 cm	10 - 70 cm
Système de fixation	Socle, Pince (jusqu'à 45 cm) ou cloison	Socle, Pince (jusqu'à 78 cm) ou cloison
Poids	0,75 kg - Socle 2,5 kg	2,5 kg - Socle 4 kg
Garantie	2 ans	

# Lampe Taneo



**Avec une performance d'éclairage optimale, une qualité de lumière élevée et une utilisation ergonomique, la lampe Taneo garantit de bonnes conditions de travail dans le milieu de l'industrie.**

Elle s'adapte parfaitement aux besoins spécifiques de fabrication, assemblage ou encore contrôle qualité des milieux techniques : laboratoire, électronique, métallurgie, textile, horlogerie, etc.

## Points forts

- Qualité d'éclairage
- Personnalisation de l'éclairage
- Durabilité grâce à ces éléments en aluminium robuste et en matière plastique renforcée
- Fixation grâce à un bras articulé mobile et équilibré

## Données techniques

Puissance	LED 23 W
Tension	CA 100-240 V CC 24 V
Lumens	1500 LM
Température couleur	4000 K
IRC	> 90
Angle de faisceaux	75°
Poids	1,9 kg
Garantie	2 ans





## Azergo Air

### LA QUALITÉ DE L'AIR INTÉRIEUR

est un élément essentiel pour mieux travailler. En effet, la pollution intérieure a de multiples effets néfastes pour la santé et la productivité : maux de tête, baisse de concentration, aggravation de pathologies... La mission d'Azergo Air : prendre soin de vous et de vos collaborateurs, en offrant une qualité d'air intérieur optimale. C'est possible grâce à des solutions performantes, dotées d'une technologie unique et s'adaptant à de nombreux environnements.

# Purificateur d'air HealthProtect 7770i | 7470i

PURIFICATEURS D'AIR



Le purificateur d'air HealthProtect 7770i assure une protection continue des pièces allant jusqu'à 62m<sup>2</sup>. Le modèle 7470i conviendra quant à lui aux pièces jusqu'à 38m<sup>2</sup>.

Forts de l'association de ses 3 technologies (HEPASilent Ultra / Germshield / SpiralAir), ces purificateurs absorbent 99,97 % des germes et polluants, tout en garantissant un flux d'air à 360° : les pièces sont ainsi purifiées jusque dans les moindres recoins.

La gamme HealthProtect est particulièrement efficace contre les bactéries et virus. Silencieux et design, elle s'adapte parfaitement à tous vos environnements.

## Technologies

- **HEPASilent Ultra**  
Combinaison filtre HEPA + chargement en électricité statique des particules
- **GermShield**  
Les flux d'air et les charges électrostatiques désactivent les virus et les bactéries
- **SpiralAir**  
Flux d'air pur à 360°

## Données techniques

	HealthProtect 7770i	HealthProtect 7470i
Taille de pièce traitée	62 m <sup>2</sup> pour 5 <sup>+</sup> renouvellements d'air par heure	38 m <sup>2</sup> pour 5 <sup>+</sup> renouvellements d'air par heure
Consommation	9 à 72 W	9 à 43 W
Niveau sonore	27 à 55 dB(A)	25 à 45 dB(A)
CADR* (Pollen)	735 m <sup>3</sup> /h	475 m <sup>3</sup> /h
CADR* (Poussière)	675 m <sup>3</sup> /h	465 m <sup>3</sup> /h
CADR* (Fumée)	735 m <sup>3</sup> /h	455 m <sup>3</sup> /h
Taux de renouvellement de l'air	5 par heure	
Particules traitées	> 0,03 µm	
Taux d'efficacité sur particules	99,97 %	
Dimensions (h x l x p)	85,5 x 34 x 34 cm	69,1 x 30 x 30 cm
Poids	19,2 kg	12,5 kg
Nombre de filtres	1	
Type de filtres	HEPA + Filtre charbon actif	
Consommation filtres annuelle	De 1 à 2	
Système de régulation intelligent	Oui	
Nombre de vitesses de traitement	3	
Garantie	3 ans	



\* Volume d'air pur délivré (m<sup>3</sup>/h)

# Purificateur d'air DustMagnet 5240i



**Le purificateur d'air DustMagnet 5240i capture 99,97% de la poussière suspendue dans l'air, avant qu'elle ne se dépose sur le sol ou les surfaces.**

Sa technologie DustMagnet combine flux d'air unique et pré-filtres en acier inoxydable chargés positivement, qui attirent les particules de poussière comme des aimants.

Ce purificateur est adapté aux petites et moyennes pièces allant jusqu'à 22 m<sup>2</sup>, et s'ajuste automatiquement lorsque le niveau de pollution de l'air varie.

Son design mêle élégance et praticité, pour s'intégrer harmonieusement et silencieusement dans tous vos espaces.

## Technologies

- **HEPASilent Ultra**  
Combinaison filtre HEPA + chargement en électricité statique des particules
- **DustMagnet**  
Attraction des particules de poussières à l'aide d'un pré-filtre inoxydable chargé positivement

## Données techniques

Taille de pièce traitée	22 m <sup>2</sup> pour 5+ renouvellements d'air par heure
Consommation	4 à 22 W
Niveau sonore	22 à 46 dB(A)
CADR* (Pollen)	293 m <sup>3</sup> /h
CADR* (Poussière)	260 m <sup>3</sup> /h
CADR* (Fumée)	260 m <sup>3</sup> /h
Taux de renouvellement de l'air	5 par heure
Particules traitées	> 0,1 µm
Taux d'efficacité sur particules	99,97 %
Dimensions (h x l x p)	43,3 x 22 x 22 cm
Poids	4,5 kg
Nombre de filtres	2
Type de filtres	HEPA + Filtre charbon actif
Consommation filtres annuelle	De 2 à 4
Système de régulation intelligent	Oui
Nombre de vitesses de traitement	3
Contrôle à distance	Oui
Garantie	2 ans

\* Volume d'air pur délivré (m<sup>3</sup>/h)



**CONTRÔLE INTELLIGENT**  
24h/24



## Télétravailler

### BIEN S'ÉQUIPER POUR BIEN TÉLÉTRAVAILLER !

Comme au bureau, bien s'équiper est essentiel pour maintenir un bon équilibre, rester concentré et efficace dans ses tâches. Comment s'organiser au mieux dans ces conditions pour être productif ? Comment éviter les douleurs liées à une mauvaise posture ? Voici des solutions ergonomiques qui permettront d'améliorer le confort et votre aménagement à la maison.

# Bien s'équiper pour bien télétravailler!



**Travailler à son domicile représente un changement significatif, et un vrai challenge d'un point de vue de l'organisation.** Pourtant, plusieurs études montrent que le télétravail peut représenter un gain de productivité. Il présente d'ailleurs de nombreux autres avantages pour les salariés, comme des gains économiques sur le transport ou la réduction du stress et de la fatigue physique... à condition d'être bien équipé ! En effet, lorsque l'on travaille à domicile, c'est souvent avec un matériel inadapté qui induit de mauvaises postures, causant rapidement des douleurs aux cervicales, aux épaules ou au dos.

Alors, comment s'aménager un poste de travail ergonomique digne de ce nom à la maison, afin de profiter pleinement des avantages de ce système sans perte de confort par rapport à son poste habituel ?

#### Notre sélection de solutions vous permet de :

- Prévenir les mauvaises postures sur votre poste de travail « provisoire »
- Favoriser la concentration grâce à un confort de travail optimal
- Améliorer la productivité

## Nos offres de services

Nous vous accompagnons dans la mise en place de ces solutions pour le télétravail à travers nos offres de services :



### Déménagement DU POSTE

Transfert de mobilier d'un site à un autre ou d'un site au domicile  
Récupération du matériel Azergo, conditionnement pour le transport, installation et réglages.



### Installation AU DOMICILE

Aménagement du poste à domicile par un accompagnement physique identique à ce qui est fait sur le lieu de travail.

Conseils, réglages et adaptation du nouveau matériel. Mise à disposition de Guides et Conseils.



### Location DU MATÉRIEL

Dans le cadre d'un aménagement de poste temporaire, nous pouvons proposer de la location.

Pour plus d'informations, merci de nous contacter.



**Nos conseillers sont à votre disposition pour vous guider vers les solutions les plus adaptées à vos besoins et problématiques.**

## INDEX

- 2300 Arthrodeuse ..... p.61  
 4400 ..... p.37  
 5000 Arthrodeuse ..... p.61  
 6311 ..... p.48
- A**
- Activ 220 ..... p.39  
 Amazone ..... p.49  
 Anyway ..... p.93  
 Astor ..... p.26  
 Axia 2.4 ..... p.27
- B**
- Basic 952 ..... p.100  
 Bodybilt ..... p.57  
 B-XP ..... p.97
- C**
- Capisco ..... p.31  
 Capisco Puls ..... p.31  
 Casques téléphoniques ..... p.108  
 Clip ..... p.97  
 Clip Plus ..... p.97  
 Contour (clavier) ..... p.85  
 Contour (support PC) ..... p.97  
 Contour Red ..... p.89  
 Corner Key ..... p.93  
 Coussin pour sout. cerv. .... p.102  
 Coussin pour acc. .... p.102  
 Coxit 2300 ..... p.64  
 Coxit 5000 ..... p.64
- D**
- Delta ..... p.69  
 Dopio ..... p.99  
 DOTOO.free ..... p.110  
 DustMagnet 5240i ..... p.115
- E**
- Écho ..... p.68  
 Edero ..... p.87  
 Ergomat ..... p.93  
 Ergorest ..... p.88  
 EZ Mouse ..... p.84
- F**
- Flex 2 ..... p.45  
 Flex 3 ..... p.46  
 Floorit ..... p.93
- G**
- Gamme Support ..... p.50  
 Gamme W ..... p.72  
 Goldtouch ..... p.85
- H**
- Handi Duo ..... p.89  
 Handi Mouse ..... p.89
- Handshoe ..... p.84  
 HE Break ..... p.84  
 HealthProtect 7470i ..... p.114  
 HealthProtect 7770i ..... p.114  
 High 5 ..... p.30
- I**
- Indicateur sonore ..... p.109  
 Indugo ..... p.71
- J**
- Jolly ..... p.52  
 Jules ..... p.56  
 Jumborest ..... p.88  
 Jumper ..... p.49
- K**
- Kango ..... p.53
- L**
- Lavigo ..... p.110  
 Learnfit ..... p.74  
 Linear ..... p.111  
 Livio ..... p.33  
 Lumo ..... p.51  
 LX ..... p.96
- M**
- M575 ..... p.85  
 Maxx ..... p.57  
 Mereo 220 ..... p.24  
 Mini 2300 ..... p.60  
 Mobilier et accessoires ..... p.70  
 Modulo ..... p.92  
 Mojo ..... p.22  
 Mojo Task ..... p.36  
 Monopied Delta ..... p.70  
 M-push ..... p.76  
 M-roll ..... p.77  
 M-up ..... p.77
- N**
- New Logic ..... p.21  
 Nexxit ..... p.41  
 Nice Touch T2 ..... p.85
- O**
- Oploft ..... p.74
- P**
- Parami ..... p.111  
 Penguin ..... p.84  
 Pico ..... p.56  
 Polo ..... p.32  
 Posiflex ..... p.89  
 Premio ..... p.25  
 Pro 952 ..... p.99  
 Pro 959 ..... p.99
- Q**
- Quickstep ..... p.100
- R**
- Relative ..... p.20  
 Repose-jambes Score ..... p.101  
 Repose-poignets  
 Confort Gel ..... p.93  
 RollerMouse Mobile ..... p.83  
 RollerMouse Pro Reg. .... p.83  
 RollerMouse Red ..... p.83
- S**
- Salle Blanche Basic / Plus... p.42  
 Screenit ..... p.104  
 Secur 24 ..... p.58  
 Semisitting ..... p.54  
 SliderMouse Pro Reg. .... p.83  
 Solemate ..... p.101  
 Spirit ..... p.38  
 SRM 80° ..... p.84  
 Stag 4 ..... p.44  
 Standard Free ..... p.63  
 Stando ..... p.65  
 Steady ..... p.52
- T**
- T4000 ..... p.19  
 T6000 ..... p.40  
 T7000 XL ..... p.28  
 TA200 ..... p.43  
 Taneo ..... p.112  
 Tao ..... p.34  
 Tapis Souris Confort Gel .... p.93  
 Throna 24 ..... p.59  
 Tilde Pro ..... p.108  
 Tilto ..... p.62  
 Tulip ..... p.111
- U**
- Unimouse ..... p.84
- V**
- Vega ..... p.47  
 Vibe ..... p.96
- X**
- XBA ..... p.29  
 XDB ..... p.29  
 Xenium Basic ..... p.23  
 X-Per 70 ..... p.84  
 X-Rest ..... p.89



## Vos antennes locales

Genève | Neuchâtel

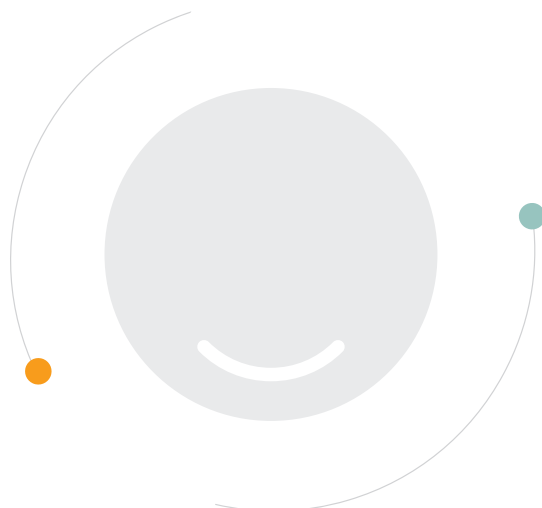

**azergo** 

**Siège social**

Rue Caroline 2  
1003 Lausanne  
SUISSE

Tél. **+41 (0) 21 556 76 77** | [contact@azergo.ch](mailto:contact@azergo.ch)

Retrouvez nos solutions  
sur notre site Internet

[www.azergo.ch](http://www.azergo.ch)

Pour toute demande d'aménagement : [azergo.ch/essai](http://azergo.ch/essai)